

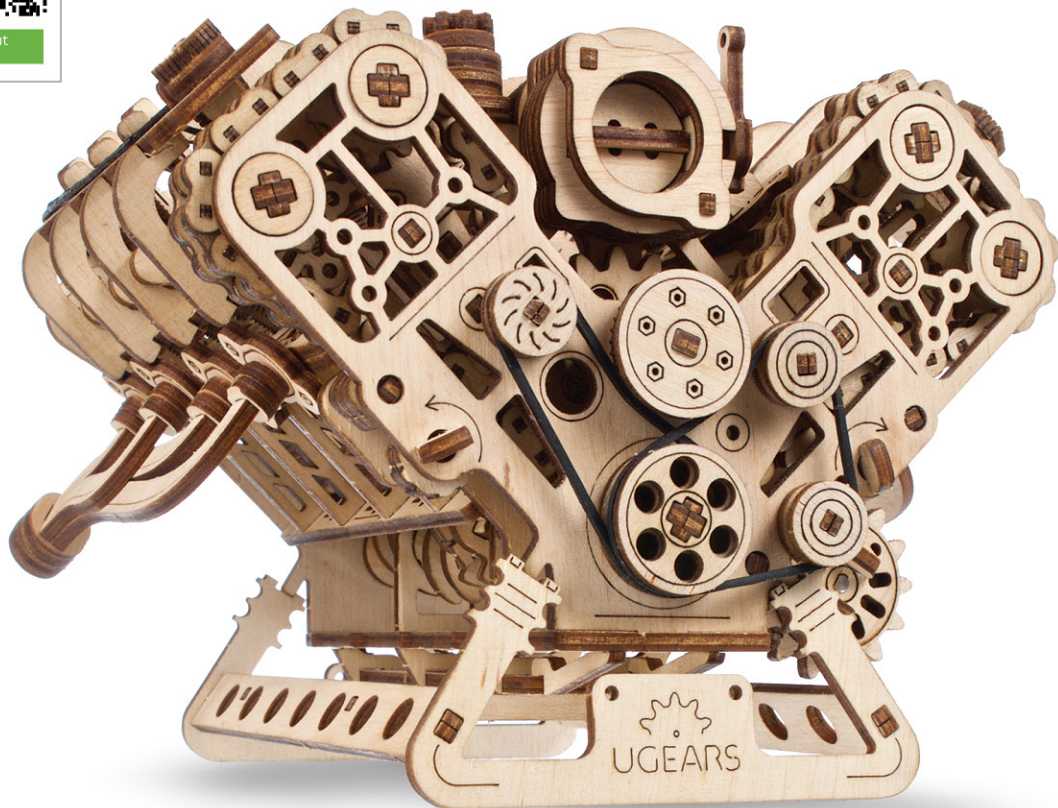

Find out
MORE

**Assemble me.
Fire up your passion for mechanics!**



UGEARS

Mechanical models

V8 Engine Двигун V8

FRA Moteur V8 **DEU** V8-Motor

SPA Motor V8 **ITA** Motore V8

JPN V8エンジン

CHI V8發動機 **POR** Motor V8

POL Silnik V8 **KOR** V8 엔진

Assembly instructions Інструкція зі складання

FRA Notice d'assemblage. **DEU** Aufbauanleitung.

SPA Instrucciones de montaje. **ITA** Istruzioni di montaggio.

JPN 組み立て説明書 **CHI** 装配说明书 **POR** Instruções de montagem.

POL Instrukcja montażu. **KOR** 조립 설명서.

ENG

Assembly instructions:
Remove model parts from the hanger board as illustrated below. Careful not to break parts. If a part does not remove easily, carefully cut it out with a knife. This model is intended for self-assembly without glue. If you have difficulty installing the axles, try waxing them with a regular candle. All moving parts can also be waxed during assembly to reduce friction when operating the model.

CHI

装配说明
将模型部件按插图示，从胶合板取下。小心不要损坏件。如果取下时候有难度，请用小刀小心切割连接点。这个产品不需要胶水粘接。如果安装转轴的时候有难度，请用普通的蜡加以润滑。所有的转动部分也需要打蜡润滑。

UKR

Інструкція зі складання:
Витягніть з дошки позначені на схемі деталі. Намагайтеся їх не зламати. Якщо деталь не виймається, надсічіть перемички ножем. Конструкція збирається без клею. У разі виникнення труднощів з протягуванням вісі в отвір, потріть деталь об звичайну свічку. Також можна змастити свічкою всі деталі механізму, що рухаються, щоб зменшити тертя при обертанні.

POR

Instruções de montagem:
Remova as peças do modelo da placa de suporte conforme ilustrado abaixo com cuidado para não quebrá-las. Se uma peça não puder ser removida facilmente, corte-a cuidadosamente com uma faca. Este modelo foi feito para ser montado de forma prática, sem precisar usar cola. Se você tiver dificuldade em instalar os eixos, tente passar um pouco de cera, como por exemplo, a de uma vela comum. Todas as peças móveis também podem ser enceradas durante a montagem para reduzir o atrito ao operar o modelo.

FRA

Notice d'assemblage:
Faites sortir de la planche les pièces comme indiquées sur le schéma. Tâchez de ne pas les casser. Si la pièce ne sort pas, incisez les collages/fixations avec un couteau. La construction est à assembler sans colle. Si il est difficile d'introduire l'axe en bois dans l'orifice, frottez au préalable l'axe ou les pièces contre une bougie. Pour améliorer le glissement, traitez les pièces de frottement mobiles du mécanisme avec une bougie au cours d'assemblage.

POL

Instrukcja montażu:
Delikatnie wyciągaj z deseczki wskazane w schemacie detale, starając się nie połamać elementów. Jeśli detal nie poddaje się, podetnij wiązadła nożem. Konstrukcje składa się bez kleju. Jeśli napotkasz trudności z instalacją drewnianej osi w otwór, potrzyj na początku os lub detale o woskową świecę. Dla lepszego poślizgu polecano smarowanie ruchomych części mechanizmu zwykłą świecą podczas montażu.

DEU

Aufbauanleitung:
Bitte die in der Zeichnung angegebenen Teile aus der Platte herausnehmen. Versuchen Sie bitte diese nicht zu brechen. Wenn sich ein Teil nicht herausnehmen lässt, schneiden Sie die Stege mit dem Messer leicht an. Das Modell wird ohne Klebstoffe zusammengebaut. Lässt sich eine Achse nur schwer in eine Öffnung einführen, reiben Sie diese mit einer Kerze etwas ein. Für besseres Gleiten schmieren Sie alle beweglichen Teile mit einer Kerze.

KOR

조립 설명:
부품이 손상되지 않도록 주의하여 보드에서 떼어냅니다. 만약 부품이 잘 떨어지지 않으면 연결 부분을 칼로 절단 한 후 떼어내면 쉽게 떼어 낼 수 있습니다. 본 제품은 접착제가 없이 조립이 가능하도록 설계되어 있습니다. 만약 축이 잘 끼워지지 않는 경우 양초를 축에 바른 후 끼워 보세요. 모든 구동 부위는 제품 구동 시 원활한 작동이 가능하도록 조립 과정에서 윤활제(양초)양초를 발라 주세요.

SPA

Instrucciones de montaje:
Saque de la tabla las piezas marcadas en el esquema. Trate de no romperlas. Si una pieza no se saca, haga una incisión. La construcción va sin pegamento. Si tiene dificultades con la instalación del eje de madera en un agujero, frote primero el eje o las piezas contra una vela. Para un mejor deslizamiento, lubrique durante el montaje las piezas móviles del mecanismo con una vela común.

ITA

Istruzioni di montaggio:
Estrarre dal telaio i particolari indicati nello schema. Fare attenzione a non romperli. Se un particolare non si stacca, tagliare delicatamente gli elementi di collegamento con un coltello. L'assieme viene realizzato senza colla. In caso di difficoltà nell'inserto di un perno in legno, è necessario sfregare il perno o il particolare con un po' di cera. Per uno scorrimento migliore incererà le parti mobili del meccanismo durante l'assemblaggio.

JPN

組み立て説明書:
部品に傷をつけないよう注意しながらボードから外してください。部品が外れにくい場合は連結部分をカッターで切ってから外すと外しやすいです。本製品は、接着剤がなくても組み立てができるように設計されています。もしアクスル(駆動部)が、歯車の動きがにぶい場合は、口ウソクをアクスルに塗ってください。全ての駆動部分は製品を動かす時、滑らかに動くように潤滑剤である口ウソクを塗りながら組み立てます。

ENG Warning! **UKR** Увага! **FRA** Attention! **DEU** Achtung! **SPA** Precaución!
ITA Attenzione! **JPN** 注意! **CHI** 注意! **POR** Atenção! **POL** Uwaga! **KOR** 주의!



ENG Do not set fire! **UKR** Не підпалювати!
FRA Ne pas brûler! **DEU** Nicht anzünden!
SPA ¡No encender! **ITA** Non dare fuoco!
JPN 火のついた口ウソクの使用はお止めください。
CHI 请勿点燃，请勿靠近火源！ **POR** Não use uma vela acesa!
POL Nie podpalać! **KOR** 불이 붙은 초를 이용하지 마세요!

ENG Customer support **UKR** Служба підтримки **FRA** Service client **DEU** Kundendienst
SPA Servicio al cliente **ITA** Servizio di supporto **JPN** お客様窓口 **CHI** 客户支持
POR Atendimento ao cliente **POL** Wsparcie klienta **KOR** 고객센터

customerservice@ugearsmodels.com



ENG Pay attention. Check position of the part. **UKR** Зверніть увагу. Перевірте розташування елемента. **FRA** Faites attention. Vérifiez l'adéquation de l'élément. **DEU** Bitte Beachten. Prüfen Sie die Einbaulage des Elementes. **SPA** Atención. Compruebe la situación del elemento. **ITA** Prestare attenzione. Controllare la posizione del componente. **JPN** 方向及び位置に注意して組み立ててください。 **CHI** 注意! 检查部件方向和位置。 **POR** Preste atenção. **POL** Zwróć uwagę. Sprawdź lokalizację elementu. **KOR** 방향 또는 위치에 주의해서 조립해주세요.



ENG Wax the part with a regular candle (rub with a candle). **UKR** Змастіть деталь звичайною свічкою (потріть об свічку). **FRA** Lubrifiez la pièce avec une bougie ordinaire (frottez contre la bougie). **DEU** Reiben Sie das Teil mit einer einfachen Kerze etwas ein. **SPA** Engrase la pieza con una vela común (frote con una vela). **ITA** Incerare il componente (sfregare con la cera). **JPN** された部分に潤滑剤として口ウソクを塗ってください。 **CHI** 用普通蜡烛涂抹润滑部件。 **POR** Encere a peça com uma vela comum (esfregue com uma vela). **POL** Przesmaruj zwykłą świecą. **KOR** 표지된 부분에 윤활을 위해 초를 칠해 주세요.



ENG Sand to remove burrs. **UKR** Видальте задирки. **FRA** Éliminez les bavures. **DEU** Grate entfernen. **SPA** Quite las rebabas. **ITA** Togliere le bave. **JPN**バリ取りのサンドペーパー。 **CHI** 磨掉毛刺。 **POR** Lixe para remover as rebabas. **POL** Usuń zadziory. **KOR** 거친 부분을 다듬어주세요.



ENG Check the mechanism for smoothness and accuracy of movement. Operate the mechanism so the parts would seat-in. **UKR** Перевірте механізм на плавність і точність ходу. Розробіть механізм. **FRA** Vérifiez si le mécanisme fonctionne en douceur et avec précision. Faites fonctionner le mécanisme jusqu'à son fonctionnement normal. **DEU** Prüfen Sie den Mechanismus bezüglich der Laufruhe und der Genauigkeit des Ganges. Betätigen Sie den Mechanismus mehrmals. **SPA** Verifique la suavidad y precisión del mecanismo. Desarrolle el mecanismo. **ITA** Controllare la scorrevolezza e la precisione del movimento. Far funzionare il meccanismo. **JPN** 駆動部分が滑らかに動くかを確認しながら作業をすすめます。 **CHI** 检查机构的运行平滑度和精度。调整机构。 **POR** Teste a suavidade e precisão do movimento do mecanismo. Opere o mecanismo para que as peças se encaixem. **POL** Sprawdź płynność i dokładność ruchu mechanizmu. Dopracuj mechanizm. **KOR** 구동 부분의 원활한 작동과 정확한 움직임을 확인하세요.



ENG The part should be easily rotated (moved). **UKR** Деталь повинна легко крутитися (рухатися). **FRA** La pièce doit tourner (se déplacer) aisément. **DEU** Der Teil soll leicht gedreht (bewegt) werden. **SPA** La pieza debe ser fácil de girar (mover). **ITA** Il componente deve girare (muoversi) facilmente. **JPN** 部品はしっかりと動かなければなりません。 **CHI** 此部件必须容易的旋转 (移动)。 **POL** Element powinien łatwo się kręcić (poruszać się). **POR** A peça deve ser facilmente girada (movida). **KOR** 활하게 움직일 수 있어야합니다.



ENG Cut (rubber-band, thread, etc.). **UKR** Відріжте (гумку, нитку, тощо). **FRA** Couper (ruban élastique, fil, etc.). **DEU** Schneiden (Gummiband, Faden, etc.). **SPA** Cortar (goma elástica, hilo, etc.). **ITA** Tagliare (fascia in gomma, filettatura, ecc.). **JPN** カットしてください。(輪ゴム、糸など)。 **CHI** 切割 (橡皮筋, 线等)。 **POR** Corte (borracha, fio, etc.). **POL** Utnij (gumkę, nitkę, itd.). **KOR** 절단(고무밴드, 이두시계 등)



ENG Check size. **UKR** Перевірте розмір. **FRA** Vérifiez la dimension. **DEU** Prüfen Sie die Größe. **SPA** Compruebe el tamaño. **ITA** Controllare le dimensioni. **JPN** サイズをチェックしてください。 **CHI** 测量尺寸。 **POR** Verifique o tamanho. **POL** Sprawdź rozmiar. **KOR** 크기를 확인해 주세요.



ENG Do not fully press the outer parts (structural frame) together until checking for fit and alignment of internal parts. **UKR** Деякий час не притискайте сильно деталі (рамки конструкції). **FRA** Ne pas forcer sur les pièces (cadre de la construction). **DEU** Drücken Sie die Teile (die Rahmen der Konstruktion) momentan nicht stark. **SPA** No presione temporalmente con fuerza las piezas (marco de la estructura). **ITA** Non stringere provvisoriamente i componenti con forza (base della costruzione). **JAP** 内部部品がしっかりと組み立てられる前に外部部品は強く押しながら固定してはいけません。 **CHI** 在检查内部零件的配合和对准之前, 请暂时不要将外部零件 (结构框架) 完全压在一起。 **POR** Não pressione completamente as peças externas (estruturais) até verificar que houve o encaixe e as peças internas estão alinhadas. **POL** Tymczasowo nie dociskaj elementów (ramy konstrukcji). **KOR** 아직은 외부의 틀을 완전히 눌러서 고정하면 안됩니다. 다른 부품을 먼저 끼우세요



ENG Press the parts as far as they will go. **UKR** Притисніть деталі до упору. **FRA** Pressez les pièces à fond. **DEU** Drücken Sie die Teile bis zum Anschlag. **SPA** Pulse para detener las piezas. **ITA** Stingere bene i componenti. **JAP** 部品をできる限り押しつけてください。 **CHI** 用力压紧结合部件。 **POR** Pressione as peças até o fim. **POL** Przyciśnij element, aż do oporu. **KOR** 부품을 양쪽에서 눌러서 고정해 주세요.



ENG Spare parts.
UKR Запасні деталі.
FRA Pièces de rechange.
DEU Ersatzteile.
SPA Piezas de repuesto.
ITA Pezzi di ricambio.
JPN 予備部品。
CHI 备用件。
POR Peças de reposição.
POL Części zamienne.
KOR 여유 부품입니다.

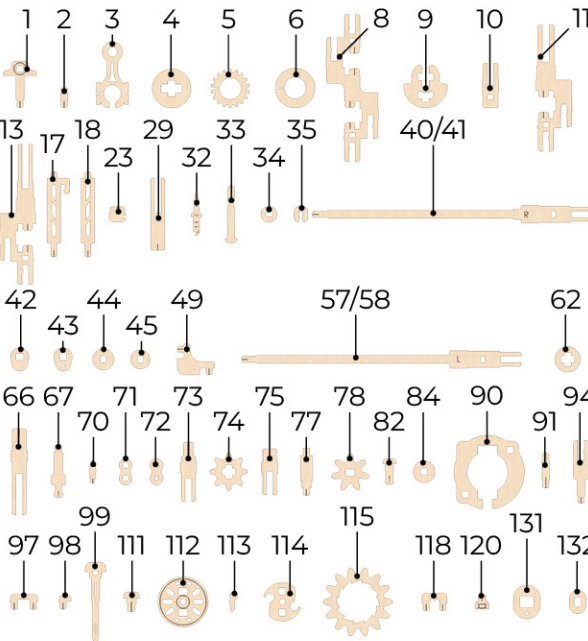

ENG This is not a structural component; it is a tool for measurement and assembly. **UKR** Це не деталь конструкції, а допоміжний інструмент для складання або вимірювання відстаней. **FRA** Cette pièce ne fait pas partie de la construction mais constitue un outil annexé pour l'assemblage ou la mesure des distances. **DEU** Es ist kein Teil der Konstruktion, sondern ein Hilfselement für den Zusammenbau oder für das Messen der Abstände. **SPA** No es una pieza de la construcción sino un instrumento auxiliar para montar o para medir distancias. **ITA** Non è un componente del modello, ma un'attrezzatura aggiuntiva per il montaggio o il rilievo delle quote. **JPN** この部品は完成時の部品ではなく、組み立てをサポートしたり測定する道具です。 **CHI** 这不是装配零部件, 是一种测量及安装辅助工具。 **POR** Este não é um componente estrutural, é uma ferramenta para medição e montagem. **POL** To nie detal konstrukcji, a pomocnicze narzędzie dla montażu i wymiaru odległości. **KOR** 이 부품은 조립을 위한 부품이 아니고 조립을 돕거나 측정을 위한 도구입니다.

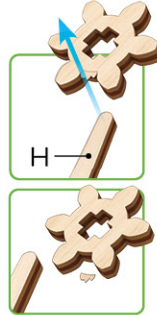
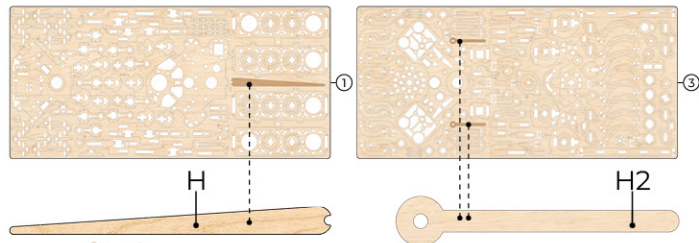

ENG Clean the burrs on the parts using the universal "Helper" (H) instrument. **UKR** Очистіть задирки на деталях за допомогою універсального інструменту «Helper» (H). **FRA** Nettoyez les bavures sur les pièces à l'aide de l'outil universel «Helper» (H). **DEU** Entfernen Sie die Grate an den Teilen mit dem "Helper" Universalwerkzeug (H). **SPA** Limpie las rebabas de las piezas utilizando la herramienta universal "Helper" (H). **ITA** Pulisci le sbavature residue sui pezzi utilizzando l'utensile universale "Helper" (H). **JPN** 万能器具「ヘルパー」(H)を使って、部品のバリを掃除する。 **CHI** 用通用的「帮手」(H)仪器清理零件上的毛刺。 **POR** Limpar as rebabas das peças com o instrumento universal "Helper" (H). **POL** Oczyść zadziory na częściach za pomocą uniwersalnego narzędzia "Helper" (H). **KOR** 유니버설 헬퍼 (H)를 사용하여 불순물을 제거하세요.

ENG

Before starting assembly, check the functionality of all components (motor **(a)**, connection board **(b)**). Inspect the motor **(a)**; if it produces very loud noise, the mechanism **(c)** should be lubricated. Use silicone or mineral lubricant, according to the intended purpose (lubricant is not included in the set).

Connect all components according to the diagram in the image **(1)**. There are two pairs of connectors on the board for wire connection (red «+» and black «-») **(2)**.

To test the motor after connecting all the components, follow these steps **(3)** (if all components are correctly connected and functional, the motor should rotate the shaft): connect the board via the USB-C port using a cable* and switch the toggle to the «ON» position; after testing, switch the toggle to the «OFF» position and disconnect the cable from the USB-C port. Be cautious when working with electronic components. Follow all general safety rules.

Carefully install the motor to avoid damaging the wires. Do not leave the model powered on for more than **60 minutes** to prevent the motor from overheating and malfunctioning. Allow it to cool down for the same amount of time before continuing to use it. Avoid unexpected motor startup. Before connecting it to the power source, ensure the switch is in the «OFF» position. Do not leave the model connected to the power source unattended.

This model operates using certified power banks (universal mobile batteries) and a Type-C cable, 5V.* Nominal current consumption ≈ 0.1 A. Do not use power supplies from the electrical grid.

Avoid contact with the moving parts of the motor to prevent damage. Hair and clothing may get caught in moving parts.

Use only with glasses.

The instructions include a diagram for proper electronic connection and testing. The noise level produced by the mechanism during operation is approx. 55 — 70 dB.

60 minutes of operation MAX = 60 minutes of rest MAX

The chain should consist of 32 links.

The original language of the instructions is Ukrainian.

We hereby confirm the conformity of the product with the Machinery Directive 2006/42/EC. The complete Declaration of Conformity can be downloaded from the following link:



*not included in the set

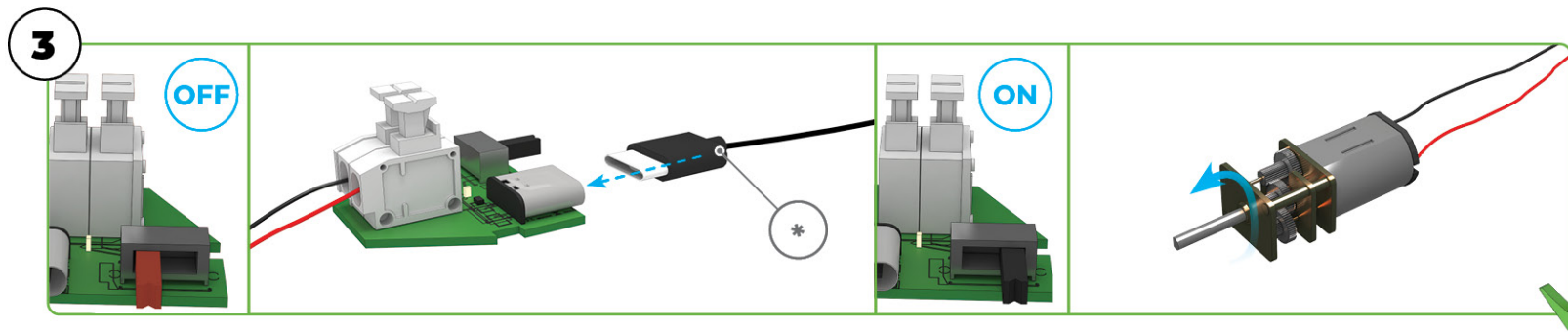
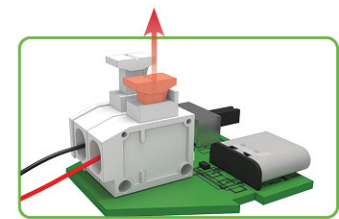
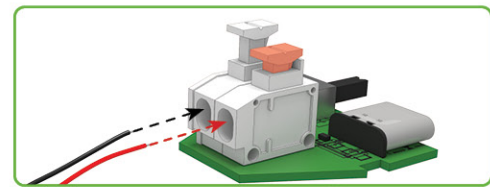
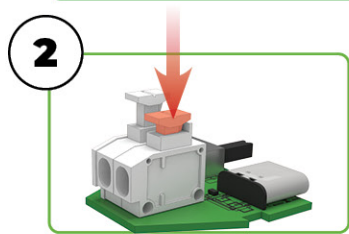
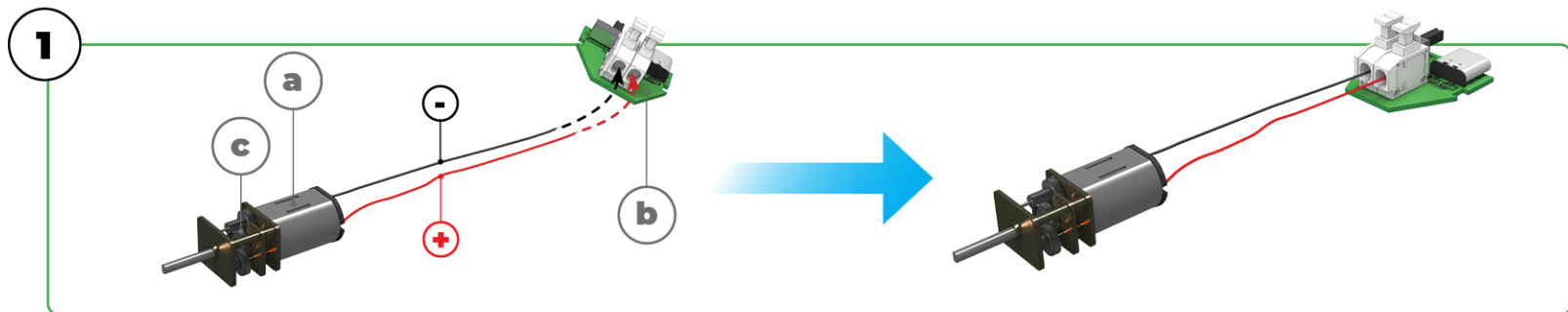

UKR

Перед початком складання необхідно перевірити справність усіх компонентів (електродвигун (а), плата підключення (б)). Огляньте електродвигун (а), якщо він видає дуже гучний шум, треба змастити його механізм (с). Використовуйте силіконове або мінеральне мастило відповідно до цільового призначення (мастило до комплекту не входить).

З'єднайте всі компоненти згідно зображеної схеми (1). На платі є одна пара роз'ємів для підключення дротів (червоний дріт «+», чорний «-»)(2).

Для перевірки електродвигуна після з'єднання всіх елементів виконайте наступні кроки (3) (при коректному підключенні всіх елементів у схемі та їх справності електродвигун має обертатися вал; підключіть плату через роз'єм USB-C кабелем* і переведіть перемикач у положення «ON», після перевірки переведіть перемикач в положення «OFF» та від'єднайте кабель від роз'єму USB-C. Будьте обережні при роботі з електронними комплектуючими. Дотримуйтесь усіх загальних правил безпеки.

Обережно встановіть електродвигун, щоб не пошкодити дроти. Не залишайте модель увімкненою більш ніж на **60 хвилин**, аби не допустити перегріву електродвигуна та його виходу з ладу. Перед подальшою роботою треба дати йому охолонути протягом такого ж часу. Уникайте несподіваного запуску електродвигуна. Перед тим, як підключити його до джерела живлення, переконайтеся, що вимикач знаходиться в положенні «OFF». Не залишайте без нагляду модель, підключену до джерела живлення.

Ця модель працює від сертифікованих УМБ (універсальні мобільні батареї, повербанки) та кабелю Type-C, 5V. * Номінальне споживання струму ≈ 0,1А. Не використовуйте блоки живлення від електричної мережі.

Уникайте контакту з рухомими елементами двигуна, для уникнення його поломки. Волосся та одяг можуть потрапити в рухомі частини.

Використовувати тільки в окулярах.

Інструкція містить схему правильного підключення електроніки та її перевірки. Рівень шуму, який створює механізм при роботі ≈ 55 — 70 дБ.

60 хв - роботи MAX = 60 хв відпочинок MAX.

Ланцюг має складатися з 32 ланок. Оригінальна мовна версія інструкції – українська.

Декларція відповідності:

* до набору не входить



FRA

Avant de commencer l'assemblage, vérifiez le bon fonctionnement de tous les composants (moteur (a), carte de connexion (b)). Inspectez le moteur (a); s'il produit un bruit très fort, le mécanisme (c) doit être lubrifié. Utilisez un lubrifiant silicone ou minéral, selon l'usage prévu (le lubrifiant n'est pas inclus dans le kit).

Reliez tous les composants en fonction du schéma (1). Le panneau possède deux paires de connecteurs pour branchement des fils (rouge «+» et noir «-»)(2).

Pour tester le moteur après avoir connecté tous les composants, suivez ces étapes (3) (si tous les composants sont correctement connectés et fonctionnels, le moteur devrait faire tourner l'arbre): connectez la carte via le port USB-C en utilisant un câble* et mettez le commutateur en position «ON»; après le test, placez le commutateur en position «OFF» et déconnectez le câble du port USB-C. Soyez prudent lorsque vous travaillez avec des composants électroniques. Suivez toutes les règles de sécurité générales.

Installez le moteur avec soin pour éviter d'endommager les fils. Ne laissez pas le modèle sous tension pendant plus de **60 minutes** pour éviter la surchauffe et le dysfonctionnement du moteur. Laissez-le refroidir pendant le même temps avant de continuer à l'utiliser. Évitez les démarrages intendus du moteur. Avant de le connecter à la source d'alimentation, assurez-vous que le commutateur est en position «OFF». Ne laissez pas le modèle connecté à la source d'alimentation sans surveillance.

Ce modèle fonctionne avec des batteries externes certifiées (batteries mobiles universelles) et un câble Type-C, 5V.* Consommation de courant nominale ≈ 0,1 A. N'utilisez pas d'alimentations électriques provenant du réseau électrique.

Évitez tout contact avec les pièces mobiles du moteur pour éviter des dommages. Les cheveux et les vêtements peuvent se coincer dans les pièces mobiles.

À utiliser uniquement avec des lunettes.

Les instructions incluent un schéma pour une connexion électronique correcte et son test. Le niveau de bruit produit par le mécanisme en fonctionnement est d'environ 55 — 70 dB.

60 minutes de fonctionnement MAX = 60 minutes de repos MAX.

La chaîne doit être composée de 32 maillons.

La langue originale des instructions est l'ukrainien.

Par la présente, nous confirmons la conformité du produit avec la Directive Machines 2006/42/CE. La Déclaration de Conformité complète peut être téléchargée via le lien suivant:

*non inclus dans le kit



DEU

Bevor Sie mit der Montage beginnen, überprüfen Sie die Funktionsfähigkeit aller Komponenten (Motor (a), Anschlussplatine (b)). Überprüfen Sie den Motor (a); wenn er sehr laute Geräusche macht, sollte der Mechanismus (c) geschmiert werden. Verwenden Sie je nach Verwendungszweck Silikon- oder Mineralöl-Schmiermittel (Schmiermittel ist nicht im Lieferumfang enthalten).

Schließen Sie alle Komponenten gemäß dem Diagramm in Abbildung (1) an. An der Platine gibt es zwei Paar Anschlüsse für Kabelverbindung (rot «+» und schwarz «-»)(2).

Um den Motor nach dem Anschluss aller Komponenten zu testen, führen Sie die folgenden Schritte aus (3) (wenn alle Komponenten korrekt angeschlossen und funktionsfähig sind, sollte der Motor die Welle drehen): Schließen Sie die Platine über den USB-C-Anschluss mit einem Kabel* an und stellen Sie den Schalter auf die Position «ON». Nach dem Testen den Schalter auf «OFF» stellen und das Kabel vom USB-C-Anschluss trennen. Seien Sie beim Arbeiten mit elektronischen Komponenten vorsichtig. Befolgen Sie alle allgemeinen Sicherheitsregeln.

Installieren Sie den Motor sorgfältig, um Beschädigungen der Drähte zu vermeiden. Lassen Sie das Modell nicht länger als **60 Minuten** eingeschaltet, um Überhitzung und Fehlfunktion des Motors zu vermeiden. Lassen Sie es für die gleiche Zeit abkühlen, bevor Sie es weiter verwenden. Vermeiden Sie unerwarteten Motorstart. Stellen Sie vor dem Anschluss an die Stromquelle sicher, dass der Schalter auf «OFF» steht. Lassen Sie das Modell nicht unbeaufsichtigt an die Stromquelle angeschlossen.

Dieses Modell funktioniert mit zertifizierten Powerbanks (universellen mobilen Batterien) und einem Type-C-Kabel, 5V.* Nomineller Stromverbrauch ≈ 0,1 A. Verwenden Sie keine Netzstromversorgung.

Vermeiden Sie den Kontakt mit den beweglichen Teilen des Motors, um Schäden zu vermeiden. Haare und Kleidung können in bewegliche Teile geraten.

Nur mit Brillen verwenden.

Die Anleitung enthält ein Diagramm für den korrekten elektronischen Anschluss und die Überprüfung. Der vom Mechanismus erzeugte Geräuschpegel während des Betriebs beträgt etwa 55 — 70 dB.

60 Minuten Betrieb MAX = 60 Minuten Ruhe MAX.

Die Kette sollte aus 32 Gliedern bestehen.

Die Originalsprache der Anleitung ist Ukrainisch.

Hiermit bestätigen wir die Konformität des Produkts mit der Maschinenrichtlinie 2006/42/EG. Die vollständige Konformitätserklärung kann unter folgendem Link heruntergeladen werden:

*nicht im Lieferumfang enthalten



SPA

Antes de comenzar el montaje, verifique la funcionalidad de todos los componentes (motor (a), placa de conexión (b)). Inspeccione el motor (a); si produce un ruido muy fuerte, se debe lubricar el mecanismo (c). Use lubricante de silicona o mineral, según el propósito previsto (el lubricante no está incluido en el conjunto).

Conecte todos los componentes conforme al diagrama de la ilustración (1). Hay dos pares de conectores para la conexión de cables en la placa (rojo «+» y negro «-»)(2).

Para probar el motor después de conectar todos los componentes, siga estos pasos (3) (si todos los componentes están correctamente conectados y funcionan, el motor debería hacer girar el eje): conecte la placa a través del puerto USB-C usando un cable* y cambie el interruptor a la posición «ON»; después de la prueba, cambie el interruptor a la posición «OFF» y desconecte el cable del puerto USB-C. Tenga cuidado al trabajar con componentes electrónicos. Siga todas las reglas de seguridad generales.

Instale el motor con cuidado para evitar dañar los cables. No deje el modelo encendido por más de **60 minutos** para evitar el sobrecalentamiento y el mal funcionamiento del motor. Déjelo enfriar durante el mismo periodo de tiempo antes de continuar usándolo. Evite el arranque inesperado del motor. Antes de conectarlo a la fuente de alimentación, asegúrese de que el interruptor esté en la posición «OFF». No deje el modelo conectado a la fuente de alimentación sin supervisión.

Este modelo funciona con bancos de energía certificados (baterías móviles universales) y un cable Type-C, 5V.* Consumo de corriente nominal ≈ 0,1 A. No utilice fuentes de alimentación de la red eléctrica.

Evite el contacto con las partes móviles del motor para evitar daños. El cabello y la ropa pueden quedar atrapados en las partes móviles.

Usar solo con gafas.

Las instrucciones incluyen un diagrama para la correcta conexión y prueba electrónica. El nivel de ruido producido por el mecanismo durante el funcionamiento es de aproximadamente 55 — 70 dB.

60 minutos de operación MÁX = 60 minutos de descanso MÁX.

La cadena debe constar de 32 eslabones.

El idioma original de las instrucciones es ucraniano.

Por la presente confirmamos la conformidad del producto con la Directiva de Máquinas 2006/42/CE. La Declaración de Conformidad completa se puede descargar en el siguiente enlace:

*no incluido en el conjunto



ITA

Prima di iniziare il montaggio, controllare la funzionalità di tutti i componenti (motore (a), scheda di connessione (b)). Ispezionare il motore (a); se produce un rumore molto forte, il meccanismo (c) deve essere lubrificato. Utilizzare lubrificante al silicone o minerale, in base all'uso previsto (il lubrificante non è incluso nel set).

Collegare tutti i componenti secondo lo schema illustrato nell'immagine (1). Sulla scheda si trovano due coppie di connettori per il collegamento dei fili (rosso «+» e nero «-»)(2).

Per testare il motore dopo aver collegato tutti i componenti, seguir questi passaggi (3) (se tutti i componenti sono correttamente collegati e funzionanti, il motore dovrebbe far ruotare l'albero): collega la scheda tramite la porta USB-C utilizzando un cavo* e imposta l'interruttore sulla posizione «ON»; dopo il test, imposta l'interruttore sulla posizione «OFF» e scollega il cavo dalla porta USB-C. Fai attenzione quando lavori con componenti elettronici. Segui tutte le norme di sicurezza generali.

Installa il motore con cura per evitare di danneggiare i fili. Non lasciare il modello acceso per più di **60 minuti** per evitare il surriscaldamento e il malfunzionamento del motore. Lascia raffreddare il modello per lo stesso periodo di tempo prima di continuare ad usarlo. Evita l'accensione inattesa del motore. Prima di collegarlo alla fonte di alimentazione, assicurati che l'interruttore sia in posizione «OFF». Non lasciare il modello collegato alla fonte di alimentazione senza supervisione.

Questo modello funziona con power bank certificati (batterie mobili universali) e un cavo Type-C, 5V.* Consumo nominale di corrente ≈ 0,1 A. Non utilizzare alimentatori collegati alla rete elettrica.

Evitare il contatto con le parti in movimento del motore per prevenire danni. Capelli e abbigliamento possono impigliarsi nelle parti in movimento.

Utilizzare solo con occhiali.

Le istruzioni includono un diagramma per il corretto collegamento e test elettronico. Il livello di rumore prodotto dal meccanismo durante il funzionamento è di circa 55 — 70 dB.

60 minuti di funzionamento MAX = 60 minuti di riposo MAX.

La catena deve essere composta da 32 maglie.

La lingua originale delle istruzioni è l'ucraino.

Con la presente confermiamo la conformità del prodotto alla Direttiva Macchine 2006/42/CE. La Dichiarazione di Conformità completa può essere scaricata dal seguente link:

*non incluso nel set



JPN

組み立てを開始する前に、すべてのコンポーネント（モーター (a)、接続基板 (b)）の機能を確認してください。モーター (a) を点検し、大きな音がする場合は、メカニズム (c) に潤滑剤を塗布する必要があります。用途に応じて、シリコンまたは鉱物系潤滑剤を使用してください（潤滑剤はセットに含まれていません）。

画像 (1) の図に従って、すべての部品を接続します。接続ボードにはワイヤ接続用の2組のコネクタがあります（赤い '+' と黒い '-'）(2)

すべてのコンポーネントを接続した後モーターをテストするには、以下の手順を実行してください (3)（すべてのコンポーネントが正しく接続され、機能している場合、モーターはシャフトを回転させるはずです）：USB-Cポートを通じてボードをケーブルで接続し、スイッチを「ON」位置に設定します。テスト後、スイッチを「OFF」位置に切り替え、USB-Cポートからケーブルを外します。電子部品を扱う際は注意してください。すべての一般的な安全ルールに従ってください。

配線を損傷しないように慎重にモーターを取り付けてください。モーターが過熱し故障しないように、モデルを60分以上電源オン状態で放置しないでください。使用を続ける前に、同じ時間だけ冷却させてください。

予期しないモーターの起動を避けてください。電源に接続する前に、スイッチが「OFF」位置にあることを確認してください。モデルを電源に接続したまま放置しないでください。

このモデルは、認証済みのパワーバンク（ユニバーサルモバイルバッテリー）と Type-C ケーブル、5V* で動作します。定格電流消費 ~ 0.1 A

電力網からの電源を使用しないでください。

損傷を防ぐために、モーターの可動部分への接触を避けてください。

髪や衣服が可動部分に巻き込まれる可能性があります。

取扱説明書には、適切な電子接続およびテストのための図が含まれています。メカニズムが動作中に発生する騒音レベルは約 55 — 70 dB です。

最大60分の動作 = 最大60分の休憩

チェーンは32個のリンクで構成されている必要があります。

取扱説明書の原語はウクライナ語です。

眼鏡とだけ使用してください

本製品が機械指令 2006/42/EC に適合していることを確認します。完全な適合宣言書は以下のリンクからダウンロードできます：

*トには含まれていません



CHI

在开始组装之前，请检查所有组件的功能（电动机 (a)、连接板 (b)）。检查电动机 (a)；如果发出非常大的噪音，则应润滑机械部件 (c)。根据用途使用硅油或矿物润滑油（润滑油不包含在套件中）。

根据图示中的图例 (1) 连接所有组件。电路板上有两对用于连接电线的接口（红色 '+' 和黑色 '-'）(2)

在连接所有组件后，测试电动机时，请按照以下步骤操作 (3)（如果所有组件正确连接且功能正常，电动机应能旋转轴）：通过 USB-C 端口使用电缆* 连接电路板，并将开关切换到“ON”位置；测试后，将开关切换到“OFF”位置，并从 USB-C 端口断开电缆。在处理电子组件时请小心。遵循所有一般安全规则。

仔细安装电动机，以避免损坏电线。不要让模型开机超过 60 分钟，以防止电动机过热和故障。在继续使用之前，让其冷却相同的时间。

避免意外启动电动机。在连接电源之前，确保开关处于“OFF”位置。不要将模型连接到电源后无人看管。

此模型使用认证的移动电源（通用移动电池）和 Type-C 电缆，5V*。额定电流消耗 ~ 0.1 A

请勿使用电网电源。

避免接触电机的活动部件，以防损坏。头发和衣物可能会被卷入活动部件中。

说明书中包含正确的电子连接和测试图示。

机械运行时产生的噪音水平大约为 55 — 70 dB。

操作60分钟 MAX = 休息60分钟 MAX

链条应由32个链节组成。

说明书的原始语言为乌克兰语

仅与眼镜一起使用

我们在此确认该产品符合《机械指令 2006/42/EC》的要求。完整的符合性声明可通过以下链接下载：

*不包括在套件中



POR

Antes de iniciar a montagem, verifique a funcionalidade de todos os componentes (motor (a), placa de conexão (b)). Inspeção o motor (a); se ele produzir um ruído muito alto, o mecanismo (c) deve ser lubrificado. Use lubrificante de silicone ou mineral, de acordo com a finalidade (o lubrificante não está incluído no conjunto).

Ligar todos os componentes de acordo com o esquema da imagem (1). Existem dois pares de conectores na placa para ligação dos fios (vermelho «+» e preto «-») (2).

Para testar o motor após conectar todos os componentes, siga estes passos (3) (se todos os componentes estiverem corretamente conectados e funcionais, o motor deverá girar o eixo): conecte a placa através da porta USB-C usando um cabo* e coloque o interruptor na posição «ON»; após o teste, coloque o interruptor na posição «OFF» e desconecte o cabo da porta USB-C. Tenha cuidado ao trabalhar com componentes eletrônicos. Siga todas as regras gerais de segurança.

Instale o motor com cuidado para evitar danificar os fios. Não deixe o modelo ligado por mais de 60 minutos para evitar o superaquecimento e a falha do motor. Deixe-o esfriar pelo mesmo período de tempo antes de continuar a usá-lo. Evite o início inesperado do motor. Antes de conectá-lo à fonte de energia, certifique-se de que o interruptor está na posição «OFF». Não deixe o modelo conectado à fonte de energia sem supervisão.

Este modelo funciona com bancos de energia certificados (baterias móveis universais) e um cabo Type-C, 5V*. Consumo nominal de corrente ~ 0,1 A. Não utilize fontes de alimentação da rede elétrica.

Evite o contato com as partes móveis do motor para evitar danos. Cabelos e roupas podem ficar presos nas partes móveis.

Use apenas com óculos.

As instruções incluem um diagrama para a conexão e teste eletrônico adequados. O nível de ruído produzido pelo mecanismo durante a operação é de aproximadamente 55 — 70 dB.

60 minutos de operação MÁX = 60 minutos de descanso MÁX.

A corrente deve consistir de 32 elos.

O idioma original das instruções é ucraniano.

Confirmamos por este meio a conformidade do produto com a Diretiva de Máquinas 2006/42/EC, A Declaração de Conformidade completa pode ser baixada no seguinte link:

*não incluído no conjunto



POL

Przed rozpoczęciem montażu należy sprawdzić funkcjonalność wszystkich komponentów (silnik (a), płyta połączeniowa (b)). Sprawdź silnik (a); jeśli wydaje bardzo głośny hałas, należy nasmarować mechanizm (c). Użyj smaru silikonowego lub mineralnego, odpowiednio do przeznaczenia (smar nie jest dołączony do zestawu).

Podłącz wszystkie komponenty zgodnie ze schematem na ilustracji (1). Na płycie znajdują się dwie pary złączy do podłączenia przewodów (czerwony «+» i czarny «-») (2).

Aby przetestować silnik po podłączeniu wszystkich komponentów, wykonaj następujące kroki (3) (jeśli wszystkie komponenty są prawidłowo podłączone i działają, silnik powinien obracać wał); podłącz płytkę przez port USB-C za pomocą kabla* i przestaw przełącznik na pozycję «ON»; po teście przestaw przełącznik na pozycję «OFF» i odłącz kabel od portu USB-C. Zachowaj ostrożność podczas pracy z komponentami elektronicznymi. Przestrzegaj wszystkich ogólnych zasad bezpieczeństwa.

Starannie zainstaluj silnik, aby uniknąć uszkodzenia przewodów. Nie pozostawiaj modelu włączanego dłużej niż 60 minut, aby uniknąć przegrzania i uszkodzenia silnika. Pozwól mu ostygnąć przez ten sam czas przed dalszym użytkowaniem. Unikaj niespodziewanego uruchomienia silnika. Przed podłączeniem do źródła zasilania upewnij się, że przełącznik znajduje się w pozycji «OFF». Nie pozostawiaj modelu podłączonego do źródła zasilania bez nadzoru.

Ten model działa z certyfikowanymi power bankami (uniwersalnymi bateriami mobilnymi) i kablem Type-C, 5V*. Nominalne zużycie prądu ~ 0,1 A. Nie używaj zasilaczy z sieci elektrycznej.

Unikaj kontaktu z ruchomymi elementami silnika, aby uniknąć uszkodzeń. Włosy i odzież mogą zostać wciągnięte przez ruchome części.

Używaj tylko z okularami.

Instrukcja zawiera schemat prawidłowego podłączenia elektroniki i jej sprawdzenia. Poziom hałasu wytwarzanego przez mechanizm podczas pracy wynosi około 55 — 70 dB.

60 minut pracy MAX = 60 minut odpoczynku MAX.

Łańcuch powinien składać się z 32 ogniw.

Język oryginalny instrukcji to ukraiński.

Niniejszym potwierdzamy zgodność produktu z Dyrektywą Maszynową 2006/42/EC. Pełną Deklarację Zgodności można pobrać z następującego linku:

*nie jest dołączony do zestawu



KOR

조립을 시작하기 전에 모든 구성 요소(모터 (a), 연결 보드 (b))의 기능을 확인하십시오. 모터 (a)를 점검하십시오. 매우 큰 소음을 내는 경우 메커니즘 (c)에 윤활유를 발라야 합니다. 목적에 따라 실리콘 또는 미네랄 윤활제를 사용하십시오 (윤활제는 세트에 포함되지 않습니다).

이미지(1)의 다이어그램에 따라 모든 구성 요소를 연결합니다. 선 연결을 위해 보드에 두 쌍의 커넥터(빨간색 '+'와 검은색 '-')가 있습니다(2)

모든 구성 요소를 연결한 후 모터를 테스트하려면 다음 단계를 따르십시오 (3) (모든 구성 요소 올바르게 연결되고 기능이 제대로 작동하면 모터가 축을 회전시키어 합니다): USB-C 포트를 통해 보드를 케이블로 연결하고 스위치를 "ON" 위치로 설정합니다. 테스트 후 스위치를 "OFF" 위치로 설정하고 USB-C 포트에서 케이블을 분리합니다.

전자 부품을 다룰 때는 주의하세요. 모든 일반 안전 규칙을 따르십시오.

전선이 손상되지 않도록 주의하여 모터를 설치하십시오. 모터가 과열되고 자동동지 않도록 모델을 60분 이상 켜놓지 마십시오. 계속 작동하기 전에 동일한 시간 동안 식히십시오.

예상치 못한 모터 시작을 피하십시오. 전원에 연결하기 전에 스위치가 "OFF" 위치에 있는지 확인하십시오. 모델을 전원에 연결될 상태로 방치하지 마십시오.

이 모델은 인증된 파워 뱅크(유니버설 모바일 배터리)와 Type-C 케이블, 5V*로 작동합니다.

정격 전류 소모 ~ 0.1 A

전자 그리드에서 전원 공급 장치를 사용하지 마십시오.

손상을 방지하기 위해 모터의 움직이는 부품과의 접촉을 피하십시오.

머리카락과 의복이 움직이는 부품에 걸릴 수 있습니다.

설명서에는 전자 연결 및 테스트에 대한 다이어그램이 포함 되어 있습니다.

작동 중 메커니즘에서 발생하는 소음 수준은 약 55 — 70 dB 입니다.

최대 60분 작동 = 최대 60분 휴식

체인은 32개의 링크로 구성되어야 합니다.

설명서의 원본 언어는 우크라이나어입니다.

안경과만 함께 사용하세요

본 제품이 기계 지침 2006/42/EC와의 적합성을 준수함을 확인합니다. 전체 적합성 선언문은 다음 링크에서 다운로드할 수 있습니다:

세트에 포함되지 않음



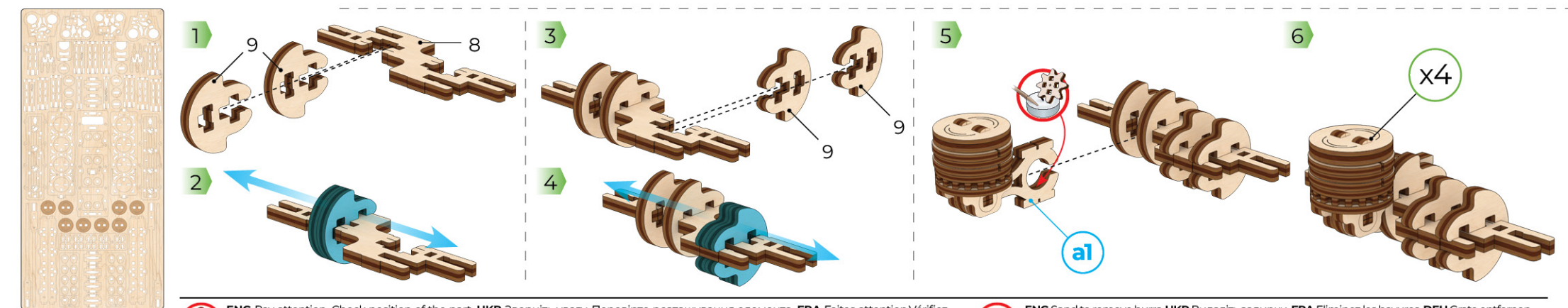
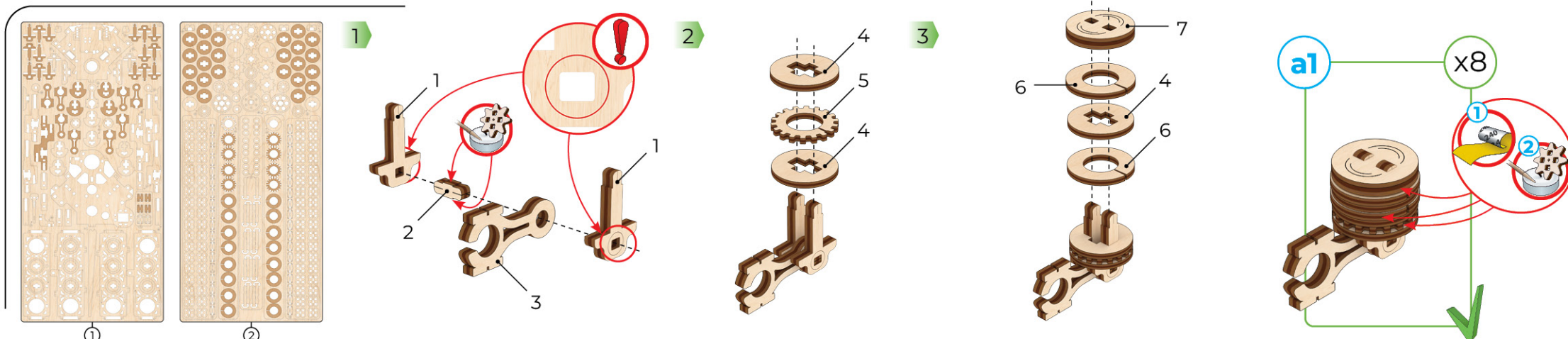

! **ENG** Pay attention. Check position of the part. **UKR** Зверніть увагу. Перевірте розташування елемента. **FRA** Faites attention. Vérifiez la disposition de l'élément. **DEU** Bitte Beachten. Prüfen Sie die Einbaulage des Elementes. **SPA** Atención. Compruebe la situación del elemento. **ITA** Prestare attenzione. Controllare la posizione del componente. **JPN** 方向及び位置に注意して組み立ててください。 **CHI** 注意! 检查部件方向和位置 **POR** Preste atenção. **POL** Zwróć uwagę. Sprawdź lokalizację elementu. **KOR** 방향 또는 위치에 주의해서 조립해 주세요.

! **ENG** Sand to remove burrs. **UKR** Видаліть задирки. **FRA** Éliminez les bavures. **DEU** Grate entfernen. **SPA** Quite las rebabas. **ITA** Togliere le bave. **JPN** バリ取りのサンドペーパー **CHI** 磨掉毛刺 **POR** Lixe para remover as rebabas. **POL** Usuń zadziory. **KOR** 거친 부분을 다듬어 주세요.

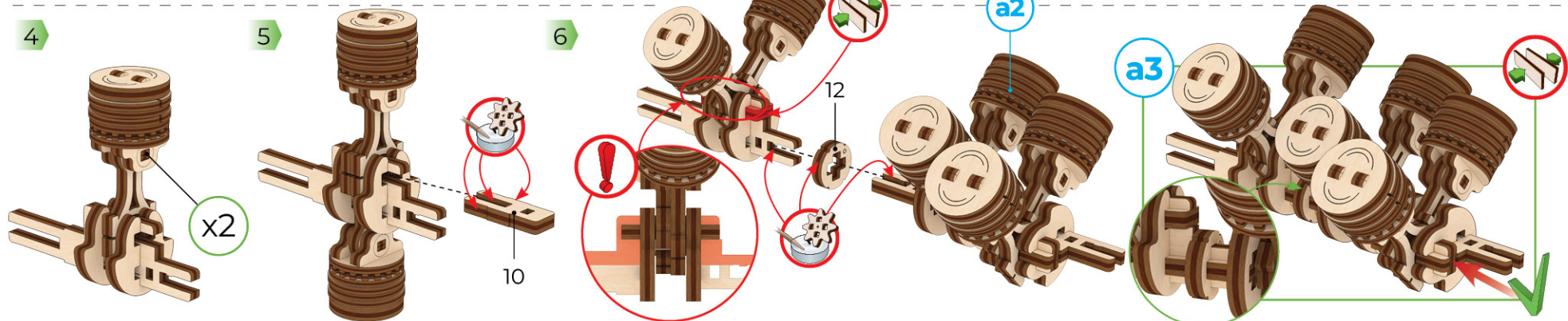
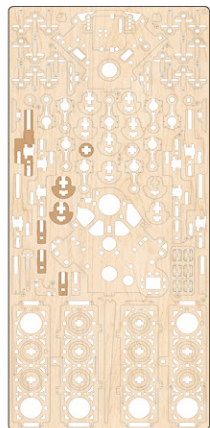
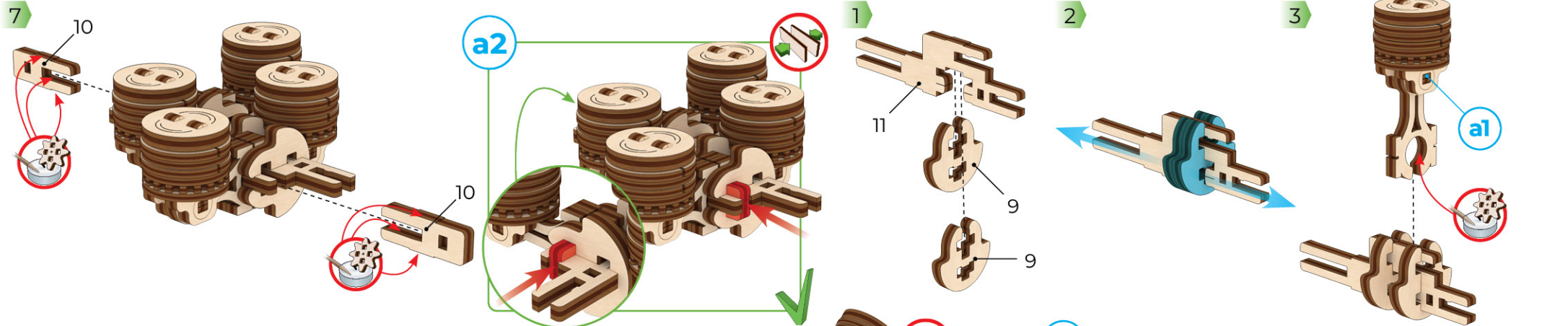

ENG Wax the part with a regular candle (rub with a candle). **UKR** Змастіть деталь звичайною свічкою (потріть об свічку). **FRA** Lubrifiez la pièce avec une bougie ordinaire (frottez contre la bougie). **DEU** Reiben Sie das Teil mit einer einfachen Kerze etwas ein. **SPA** Engrase la pieza con una vela común (frote con una vela). **ITA** Incerare il componente (Sfregare con la cera). **JPN** された部分に潤滑剤として口ウソクを塗ってください。 **CHI** 用普通蜡涂抹润滑部件 **POR** Encera a peça com uma vela comum (esfregue com uma vela). **POL** Przesmaruj zwykłą świecą. **KOR** 표시된 부분에 윤활을 위해 촛를 칠해 주세요.



ENG Press the parts as far as they will go. **UKR** Притисніть деталі до упору. **FRA** Pressez les pièces à fond. **DEU** Drücken Sie die Teile bis zum Anschlag. **SPA** Pulse para detener las piezas. **ITA** Stingere bene i componenti. **JAP** 部品をできる限り押ししてください。 **CHI** 用力紧密结合部件 **POR** Pressione as peças até o fim. **POL** Przyciśnij element, aż do oporu. **KOR** 부품을 양쪽에서 눌러서 고정해 주세요.

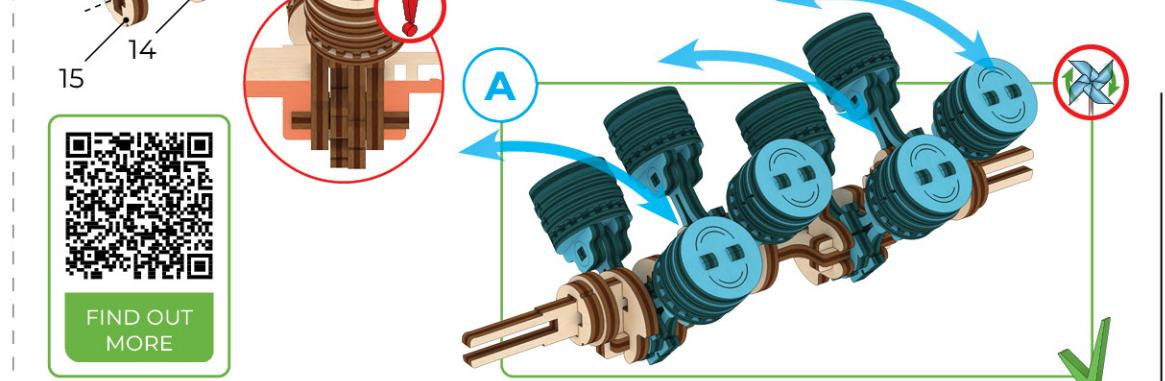
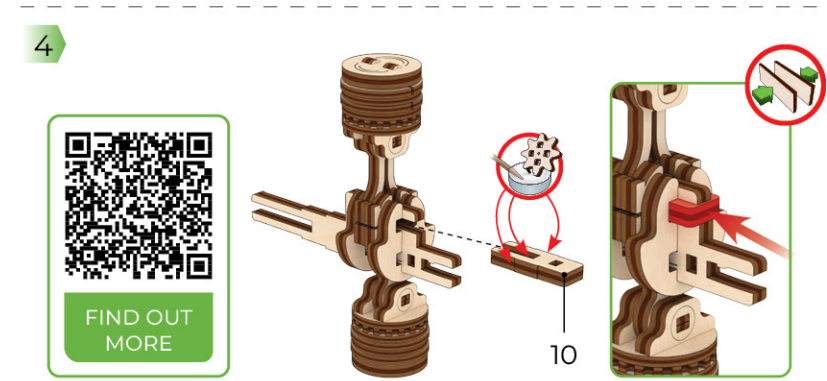
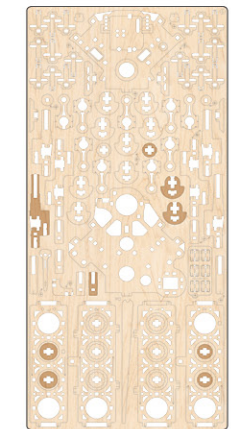
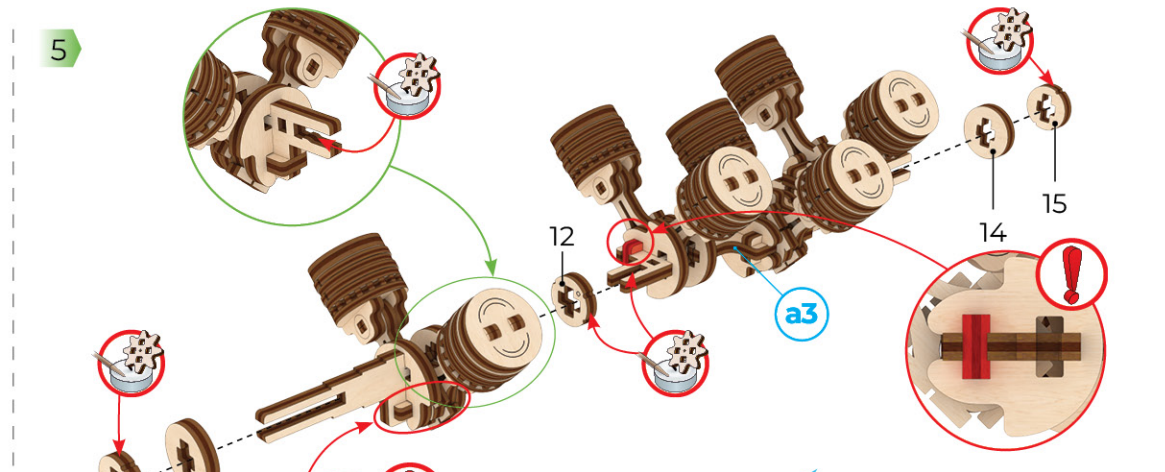
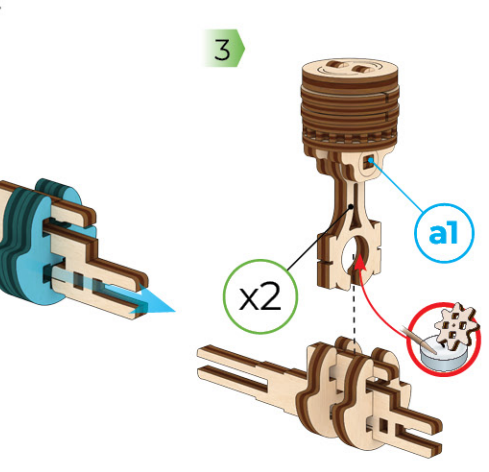
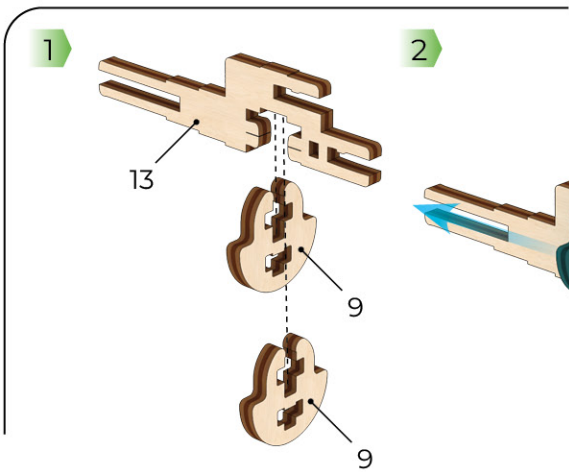

ENG The part should be easily rotated (moved). **UKR** Деталь повинна легко крутитися (рухатися). **FRA** La pièce doit tourner (se déplacer) aisément. **DEU** Der Teil soll leicht gedreht (bewegt) werden. **SPA** La pieza debe ser fácil de girar (mover). **ITA** Il componente deve girare (muoversi) facilmente. **JPN** 部品はしっかりと動かなければなりません。 **CHI** 此部件必须容易的旋转 (移动) **POL** Element powinien łatwo się kręcić (poruszać się). **POR** A peça deve ser facilmente girada (movida). **KOR** 부품이 움직일 수 있어야 합니다.

Mechanical models

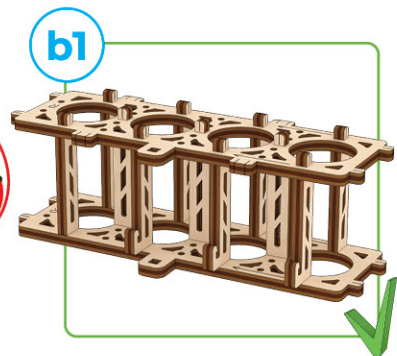
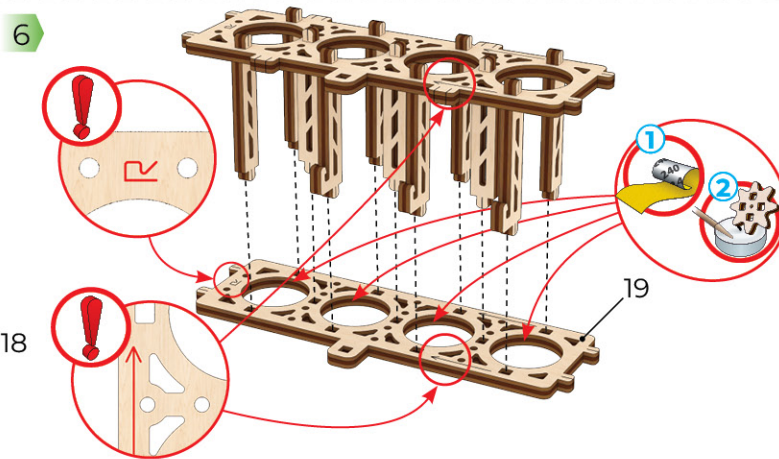
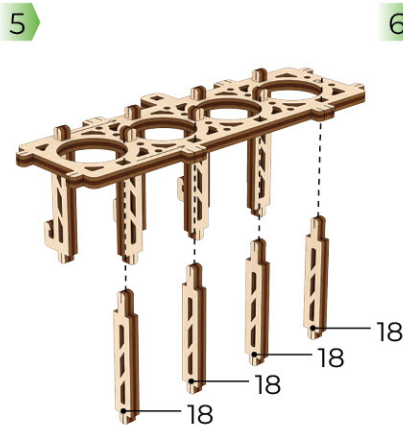
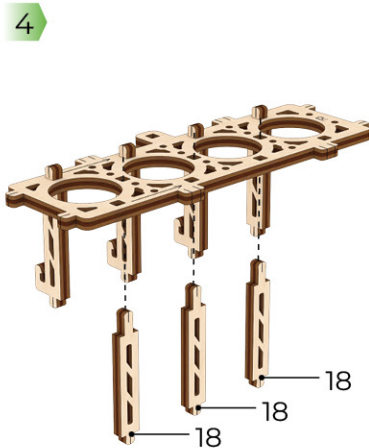
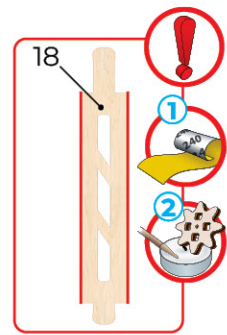
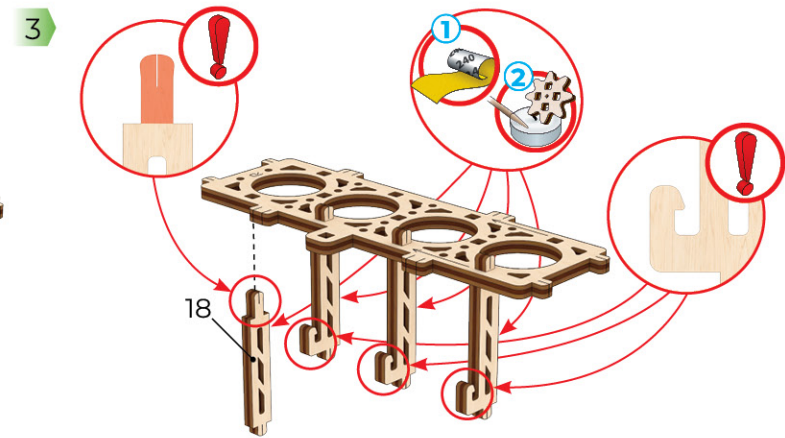
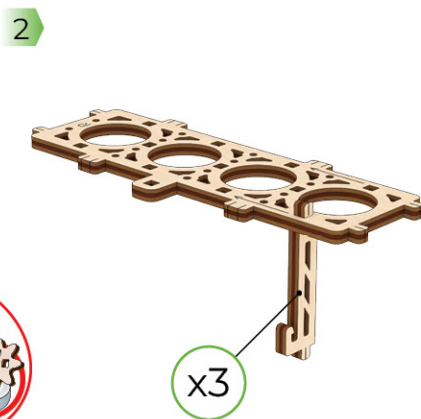
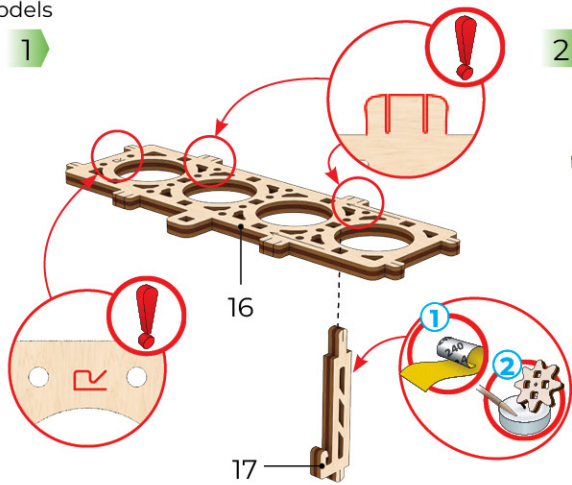
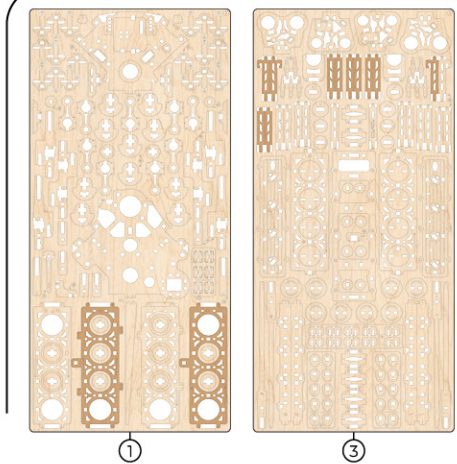

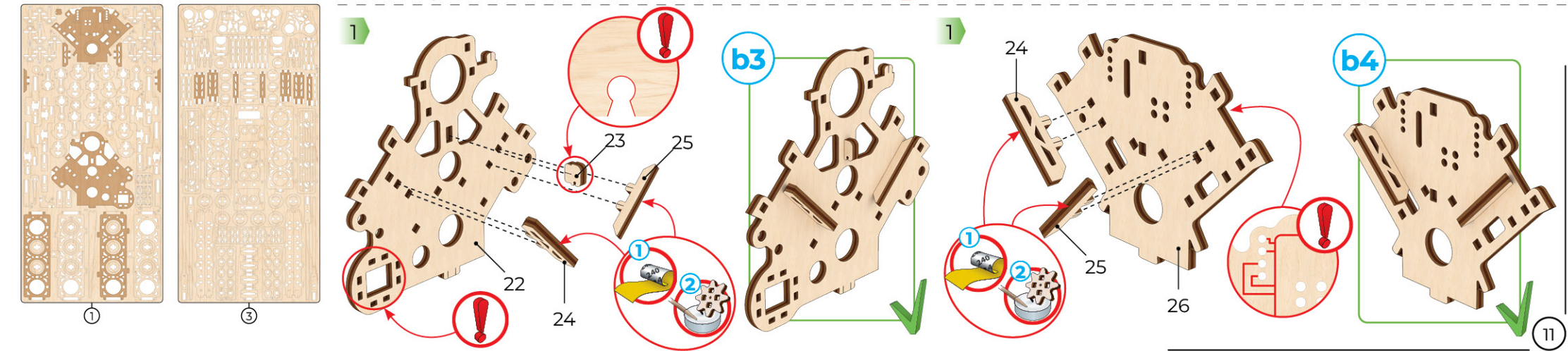
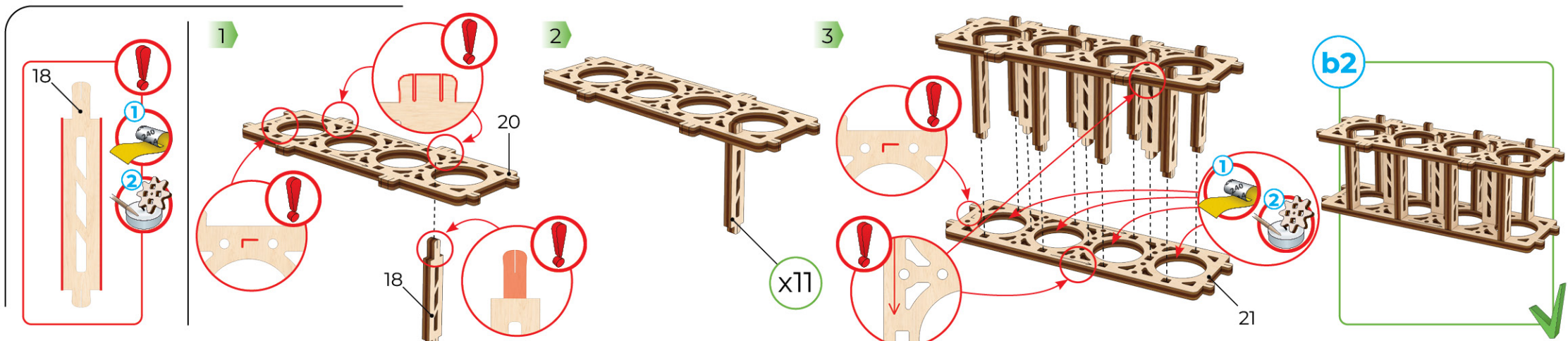

Mechanical models

1

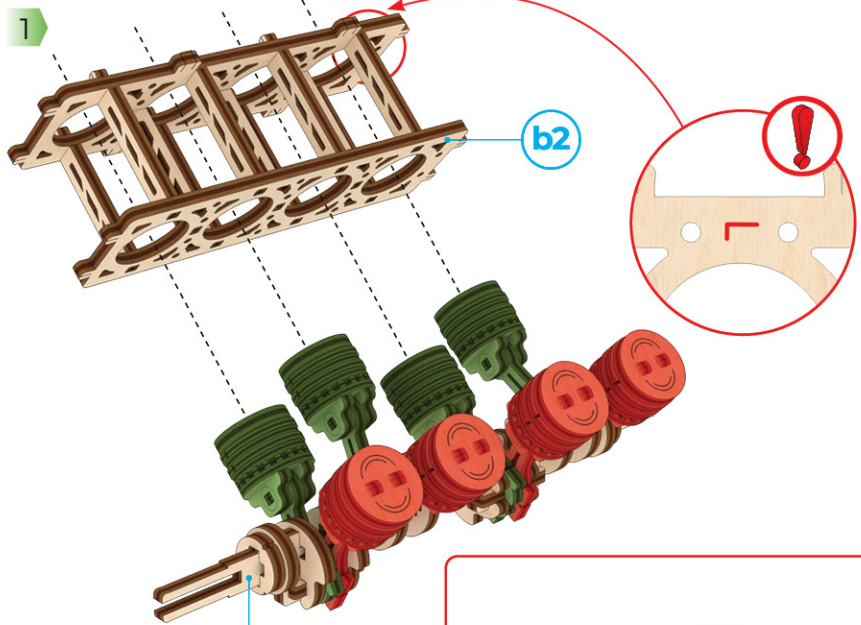

b2

A

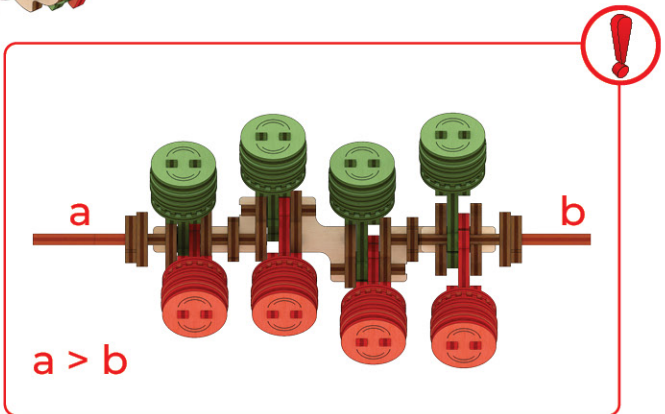

$a > b$

2

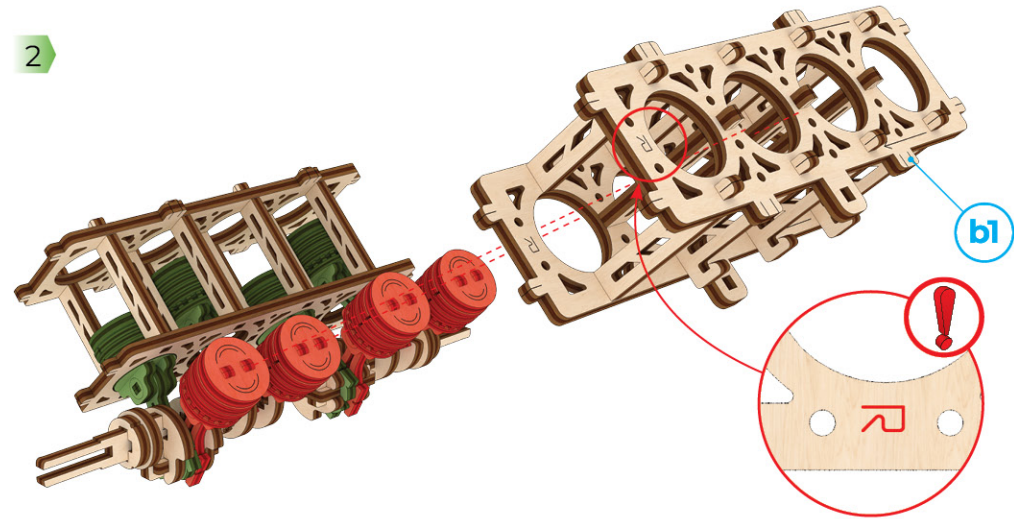

b1

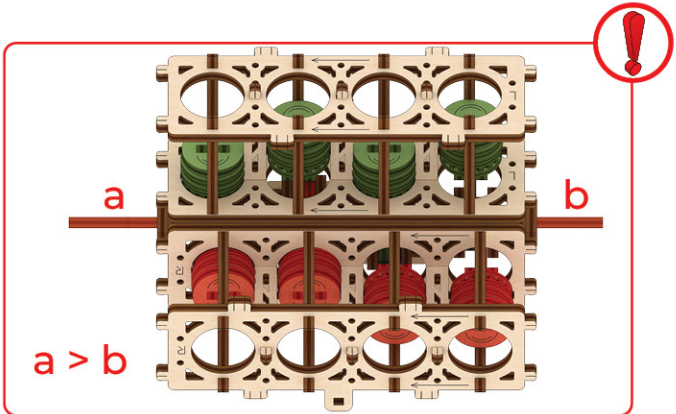

$a > b$

3

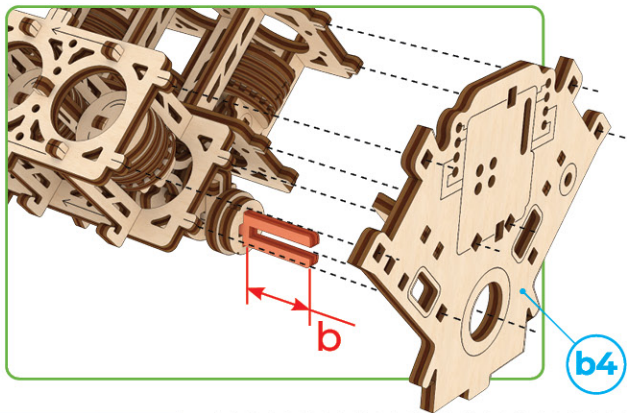

4

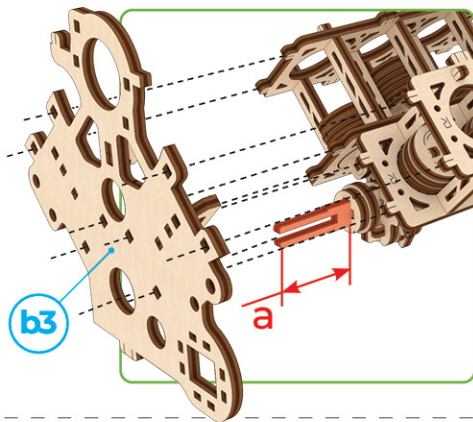
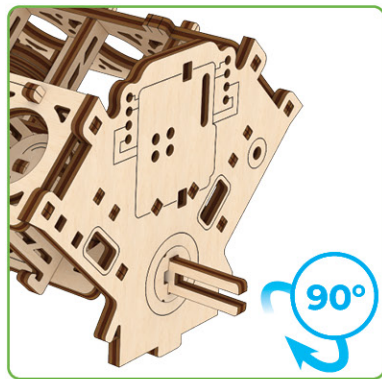

b5

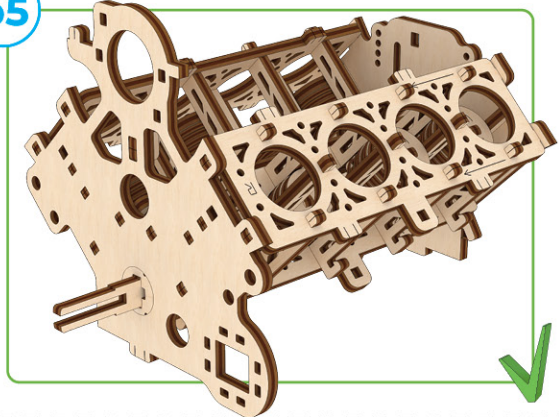

1

2

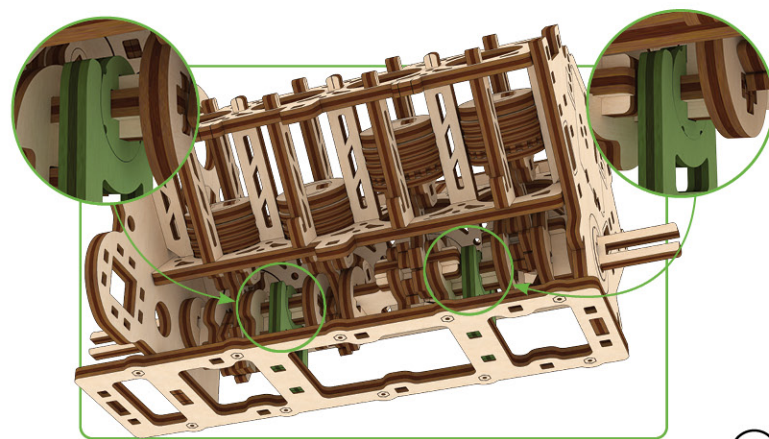
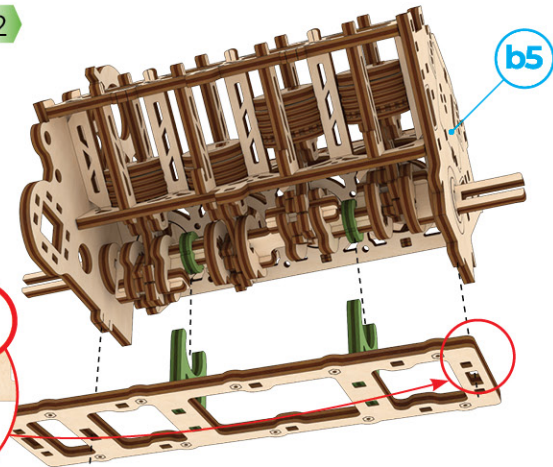
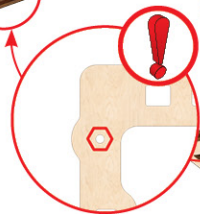
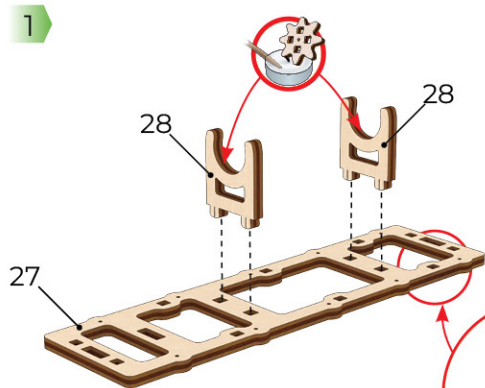
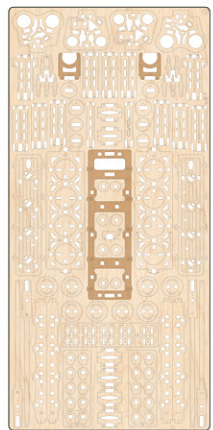

Mechanical models

3

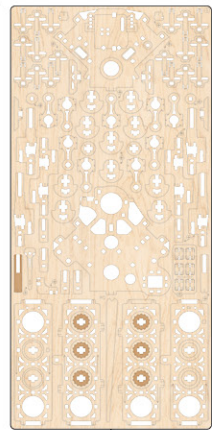

1

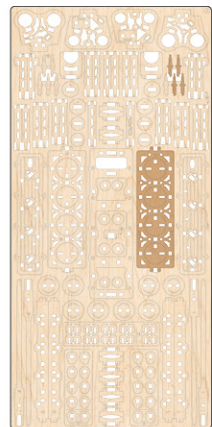
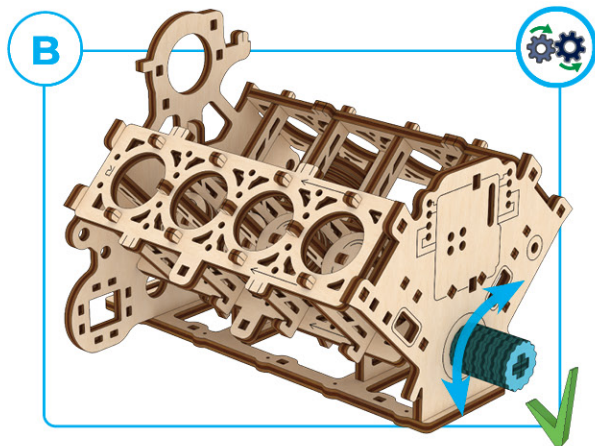
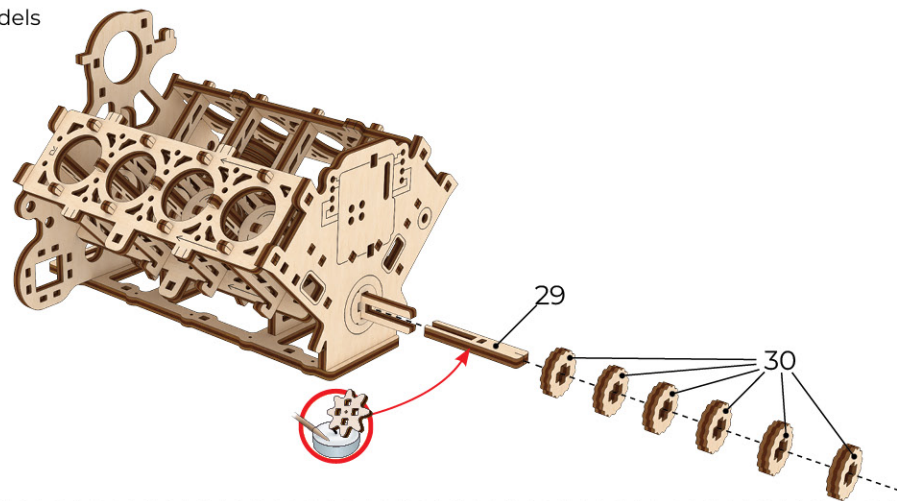

3

1

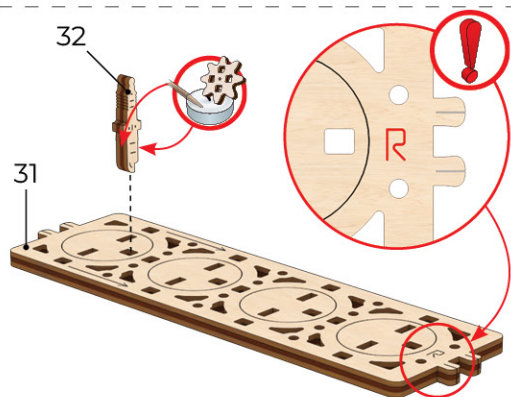

2

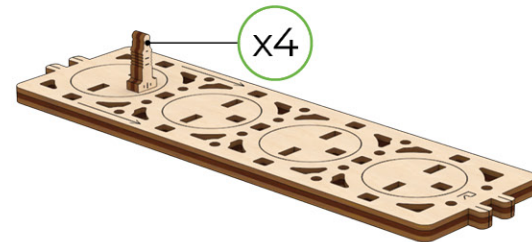

c1

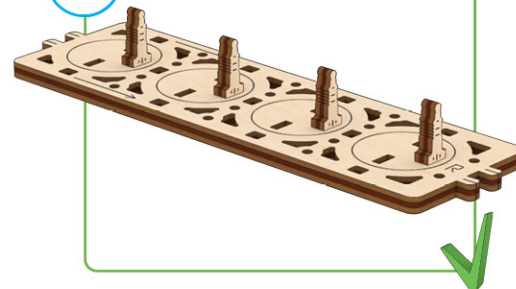

ENG Check the mechanism for smoothness and accuracy of movement. Operate the mechanism so the parts would seat-in. **UKR** Перевірте механізм на плавність і точність ходу. Розробіть механізм. **FRA** Vérifiez si le mécanisme fonctionne en douceur et avec précision. Faites fonctionner le mécanisme jusqu'à son fonctionnement normal. **DEU** Prüfen sie den Mechanismus bezüglich der Laufruhe und der Genauigkeit des Ganges. Betätigen Sie den Mechanismus mehrmals. **SPA** Verifique la suavidad y precisión del mecanismo. Desarrolle el mecanismo. **ITA** Controllare la scorrevolezza e la precisione del movimento. Far funzionare il meccanismo. **JPN** 駆動部分が滑らかに動くかを確認しながら作業をすすめます。 **CHI** 检查机构的运行平稳度和精确度。调整机构。 **POR** Teste a suavidade e precisão do movimento do mecanismo. Opere o mecanismo para que as peças se encaixem. **POL** Sprawdz płynność i dokładność ruchu mechanizmu. Dopracuj mechanizm. **KOR** 구동 부분의 원활한 작동과 정확한 움직임 을 확인 하세요.

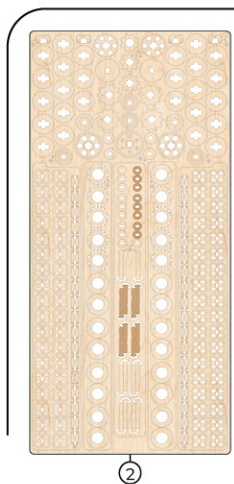

2

1

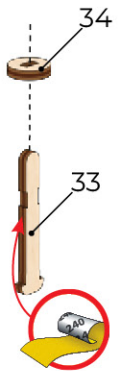

x8

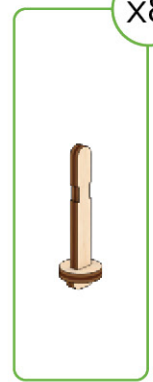

2

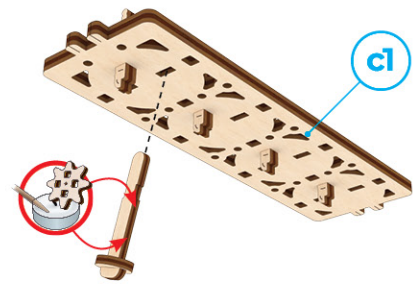

3

x8



4

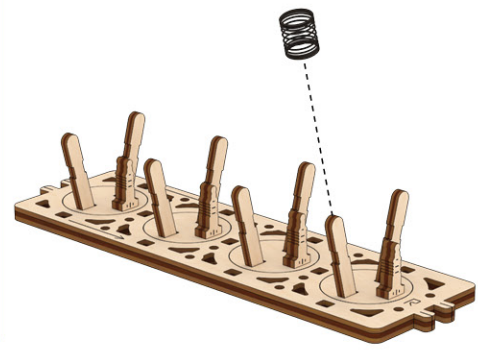
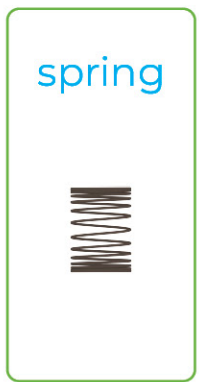

3

5

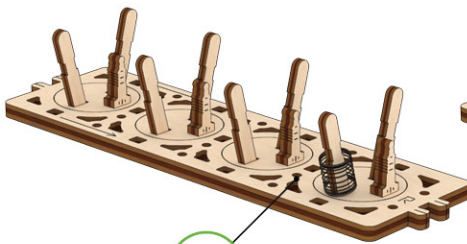

x8

6

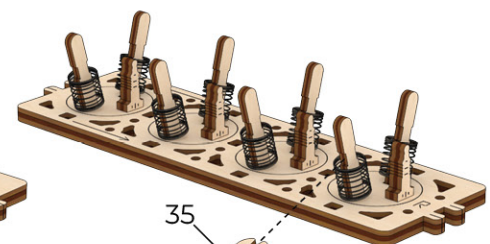

35

7

x8

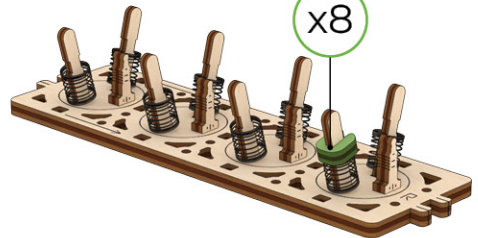

c2



15

Mechanical models

1

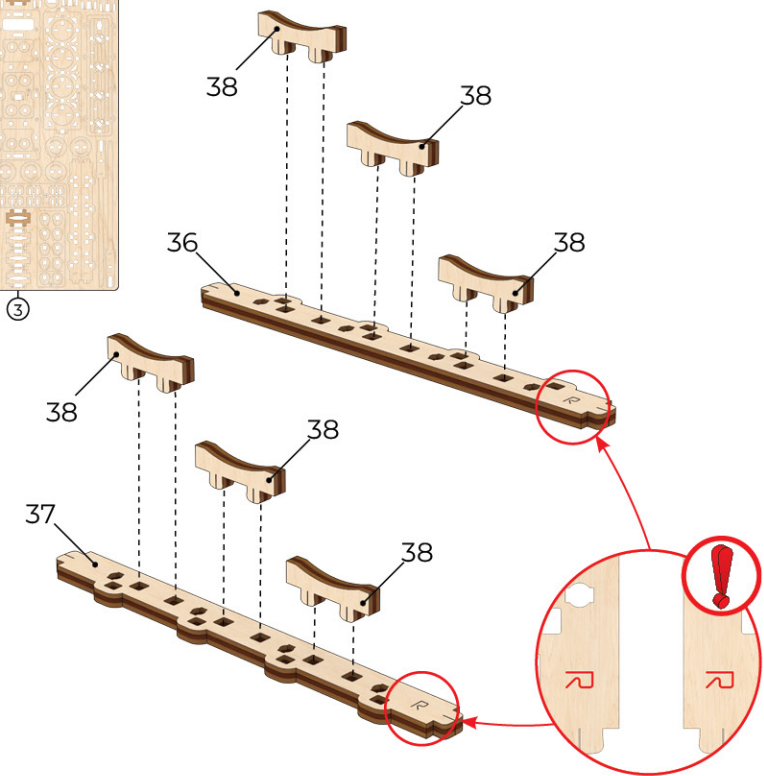
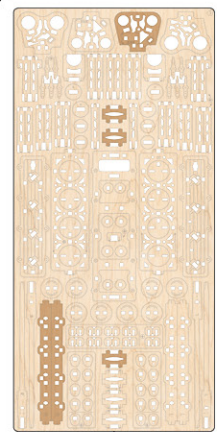

2

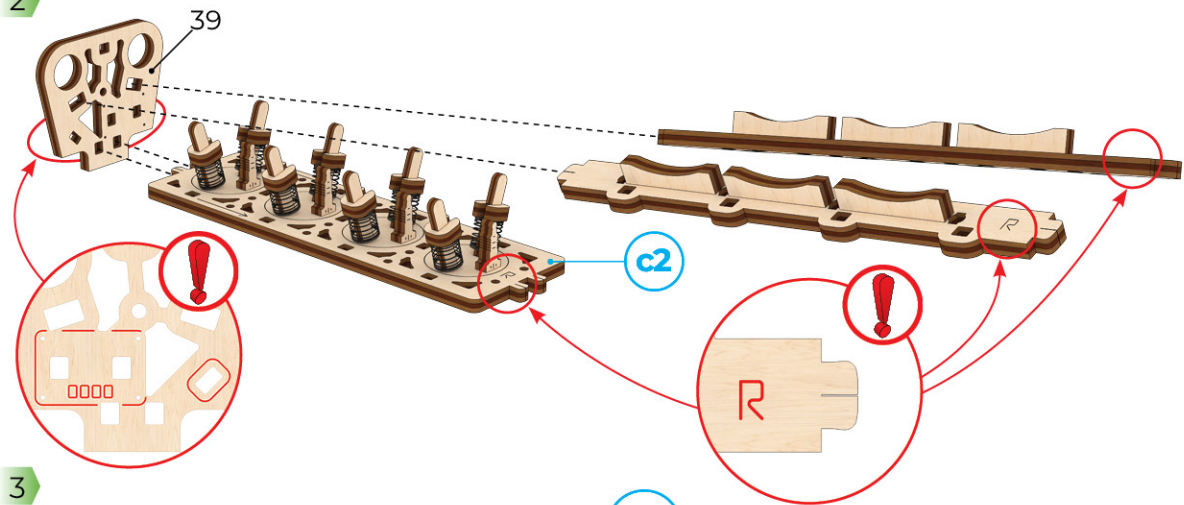

3

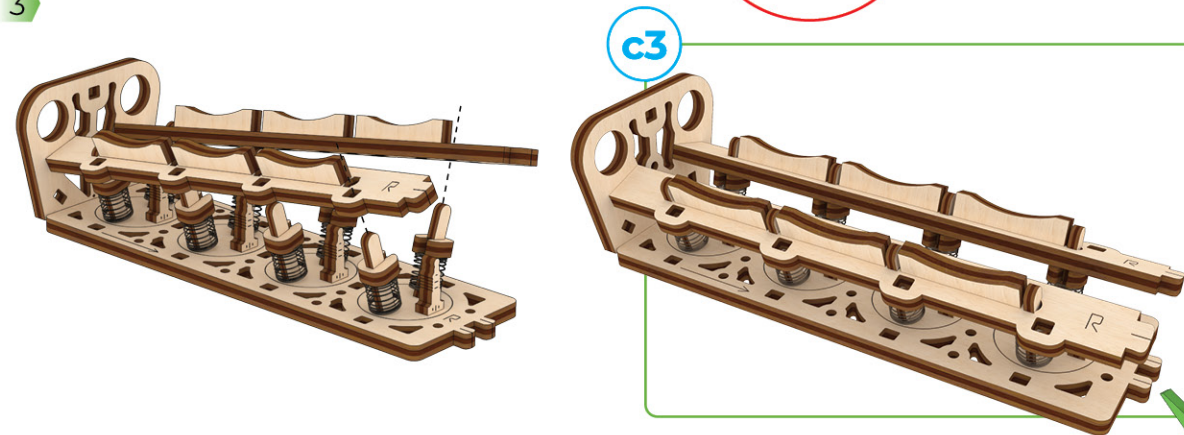

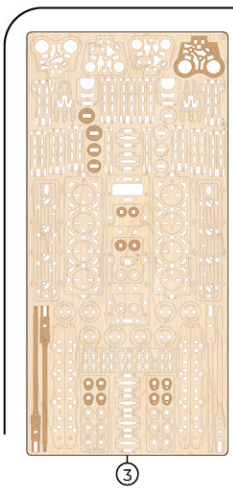

1

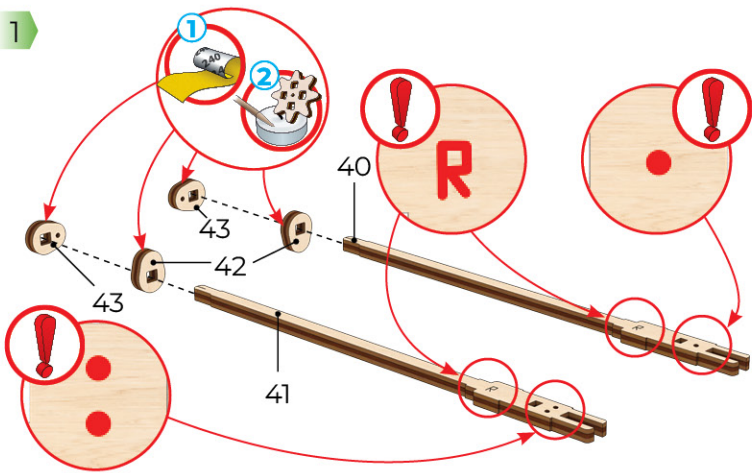

2

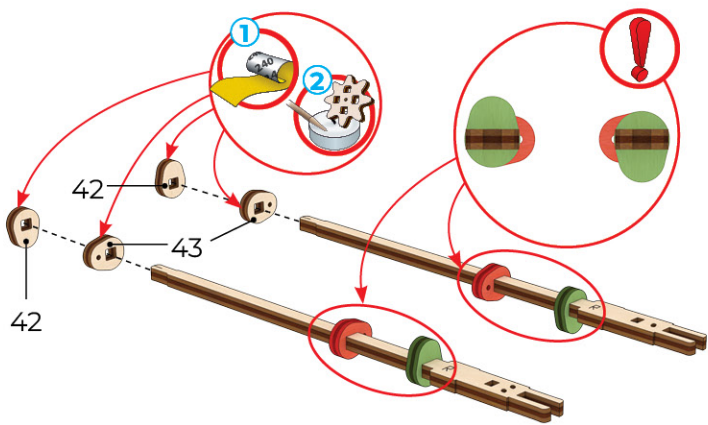

3

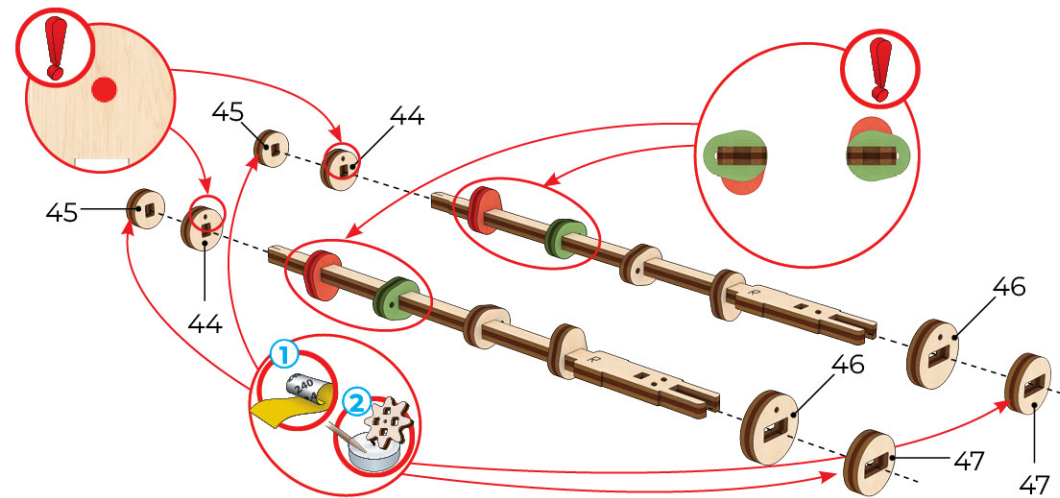

4

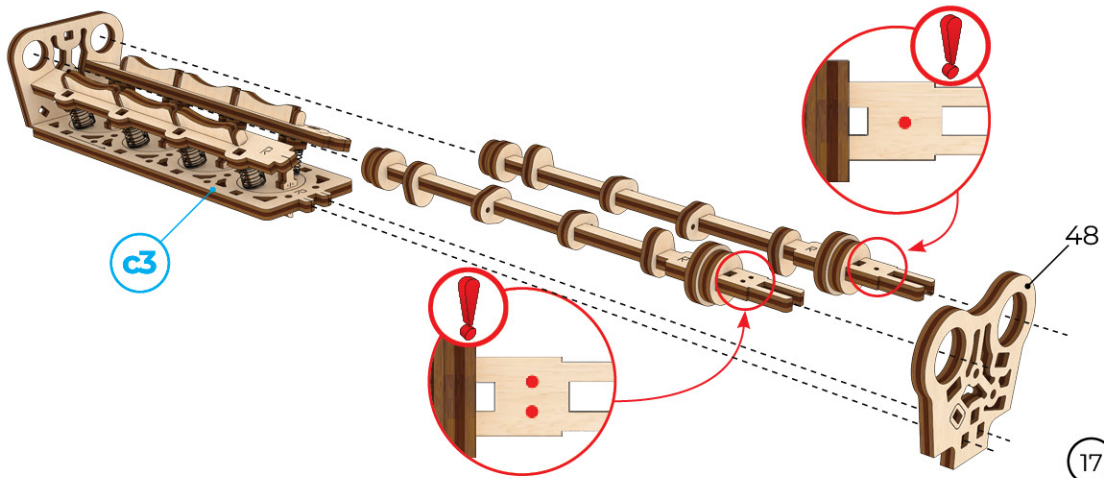

Mechanical models

5

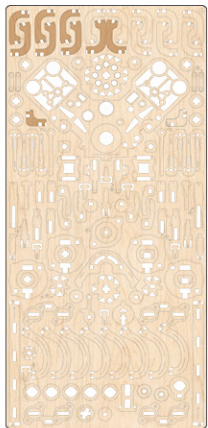
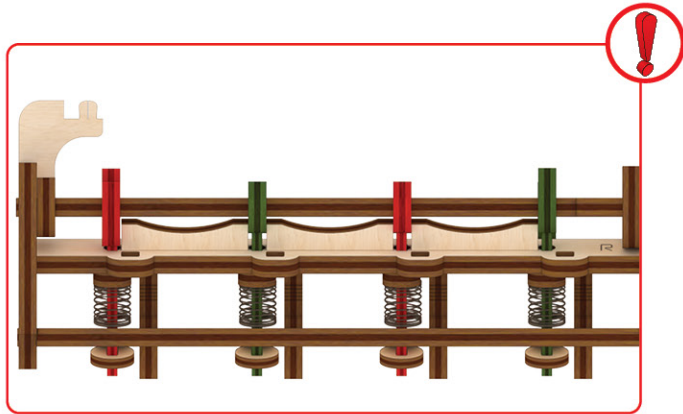
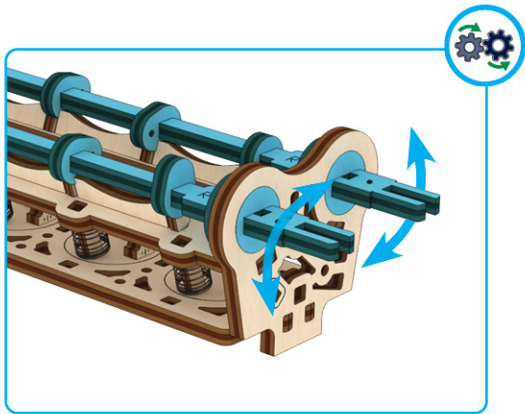
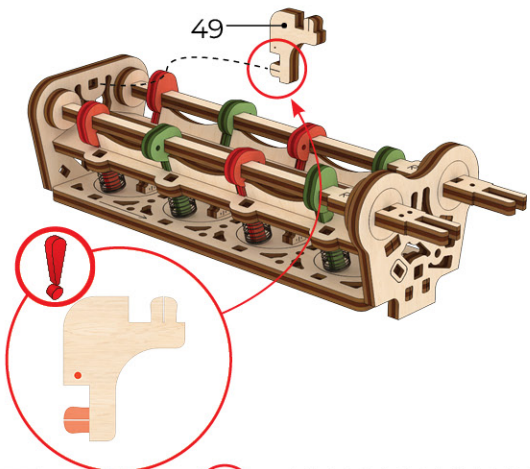

6

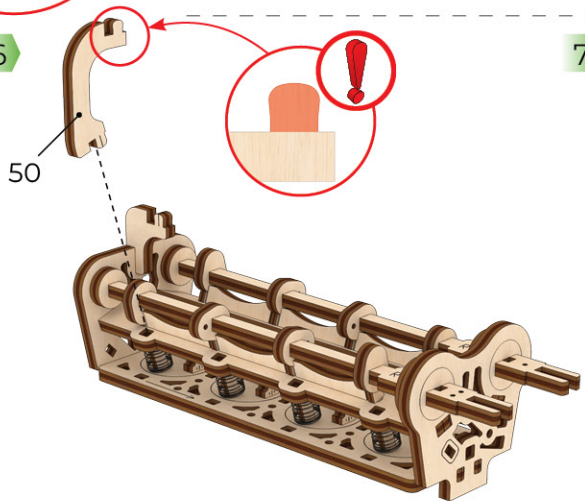

7

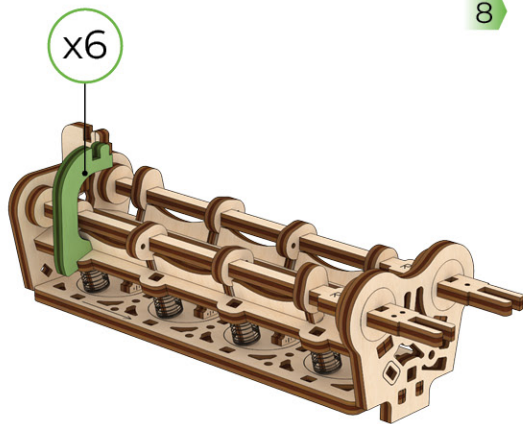

8

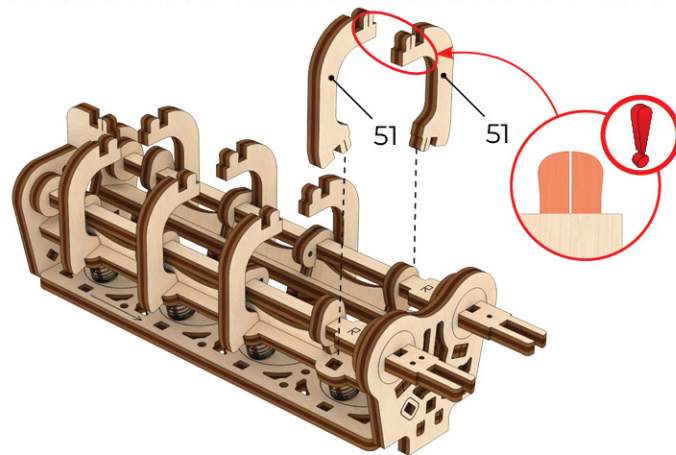

9

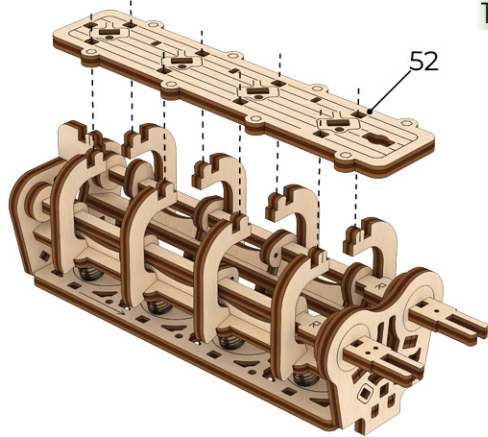
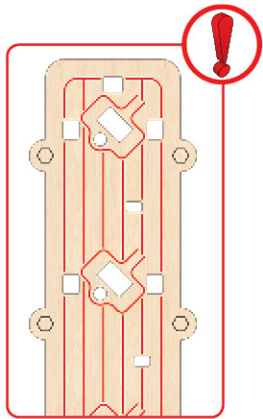

10

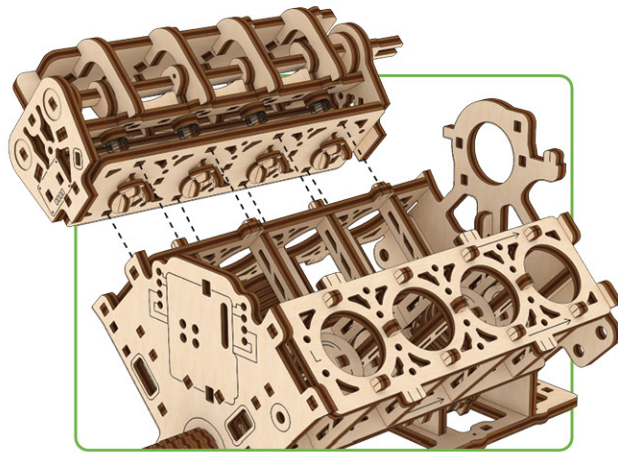

C

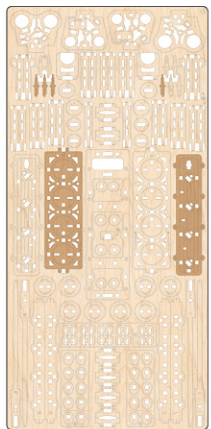
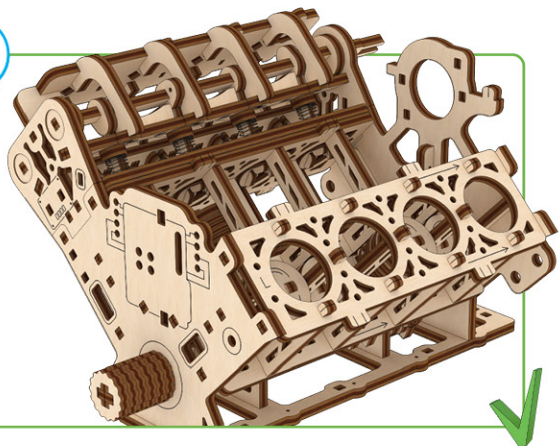

1

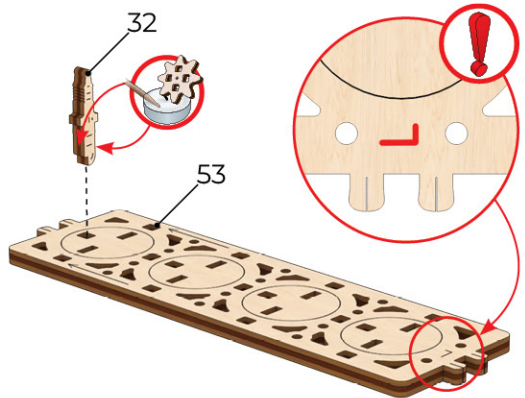

2

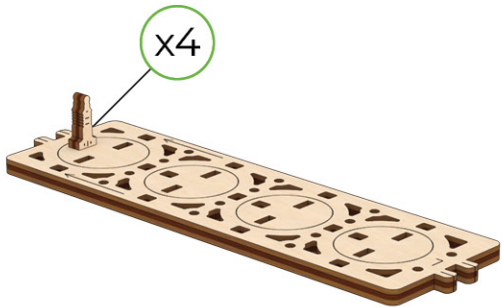

d1

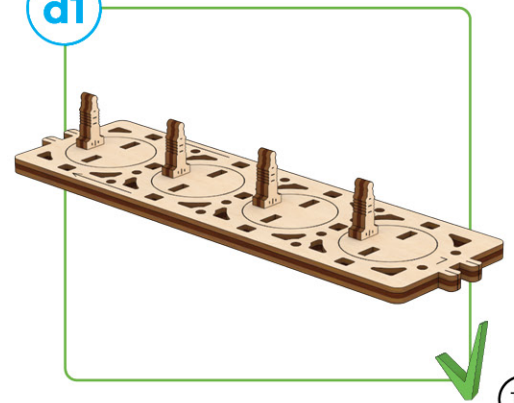

3

Mechanical models

1

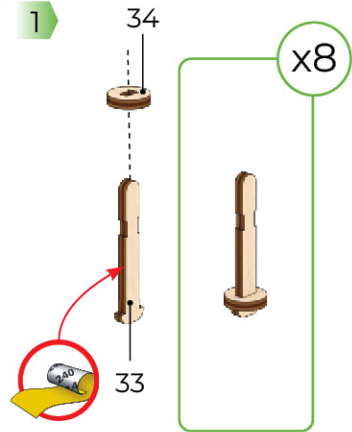

2



3



4

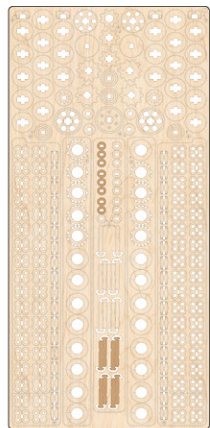
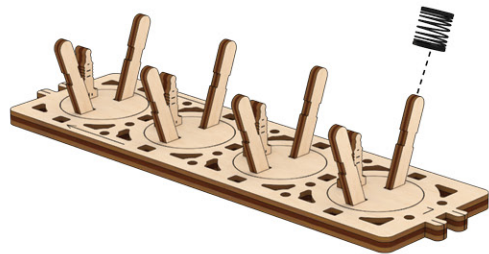
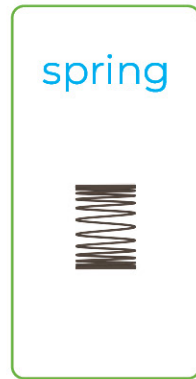

2

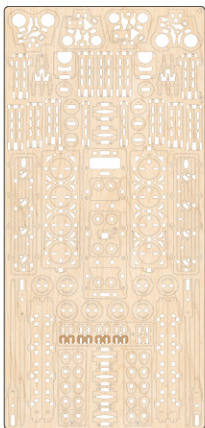

3

5

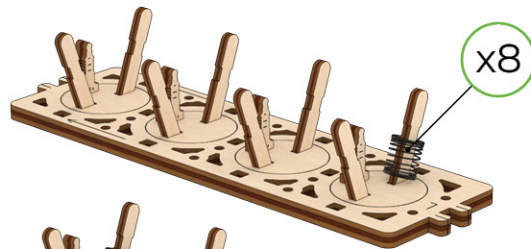

6

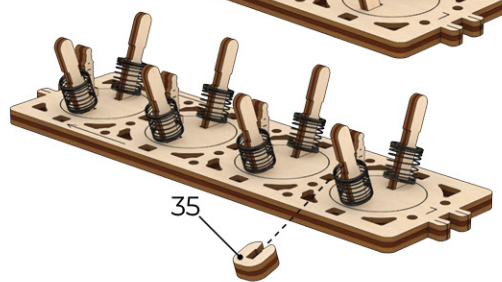

7

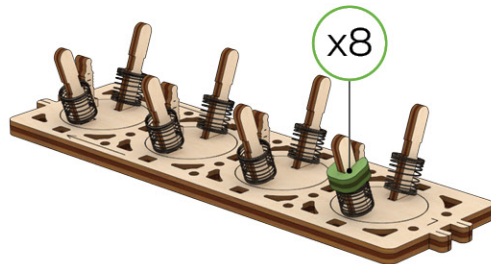

d2

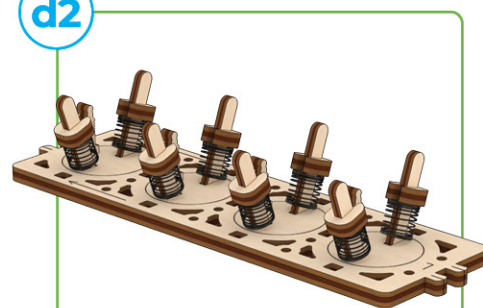

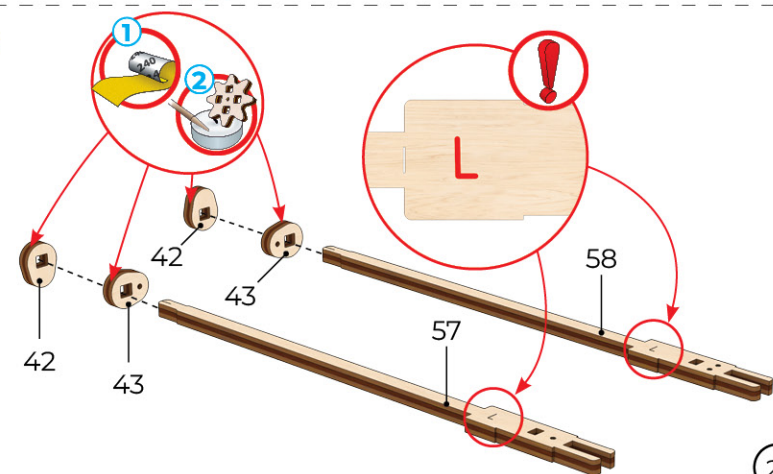
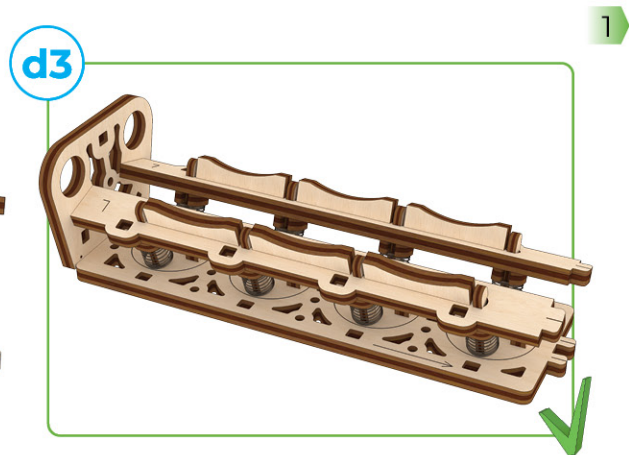
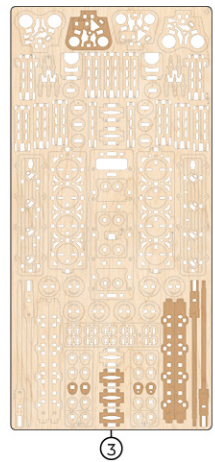
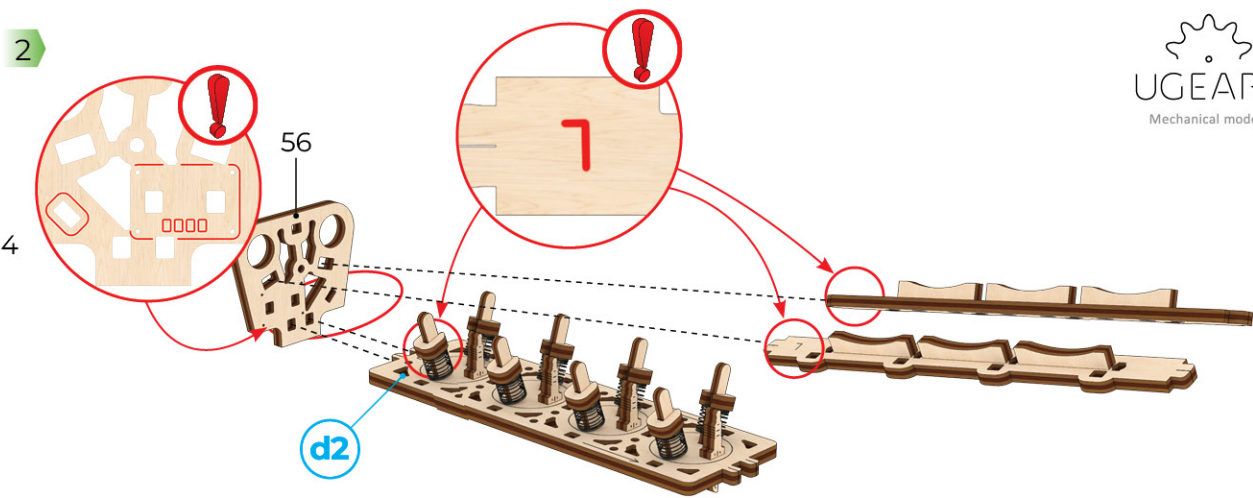
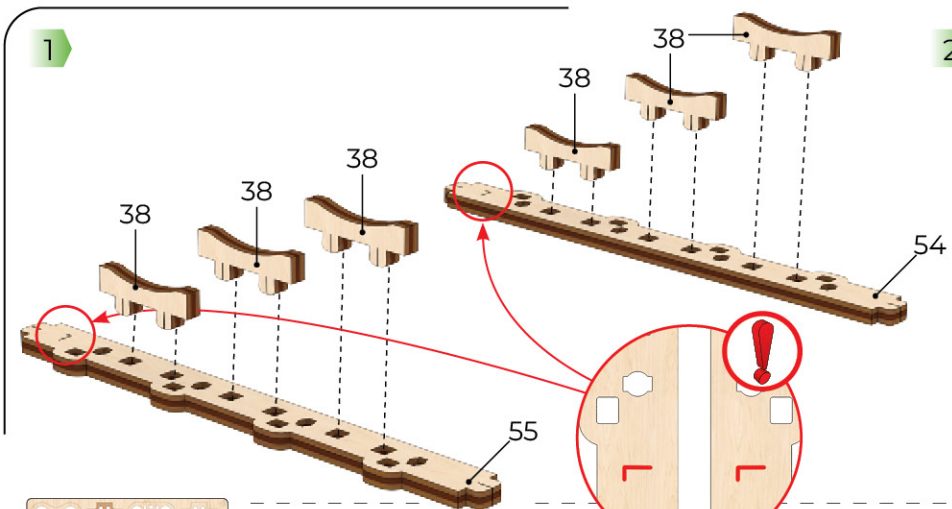

Mechanical models

2

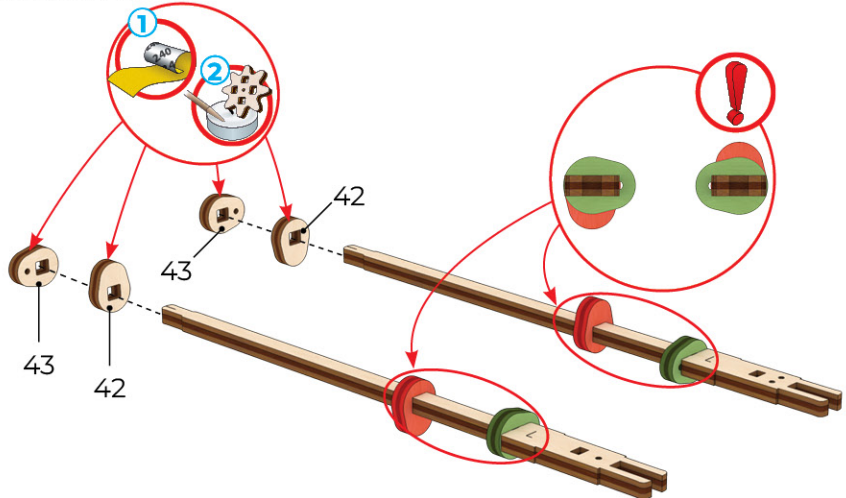

3

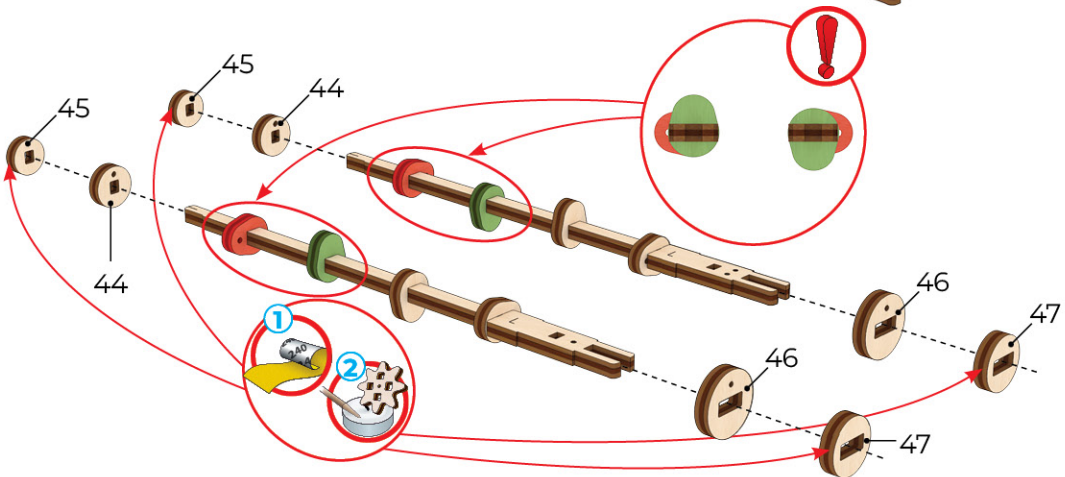

4

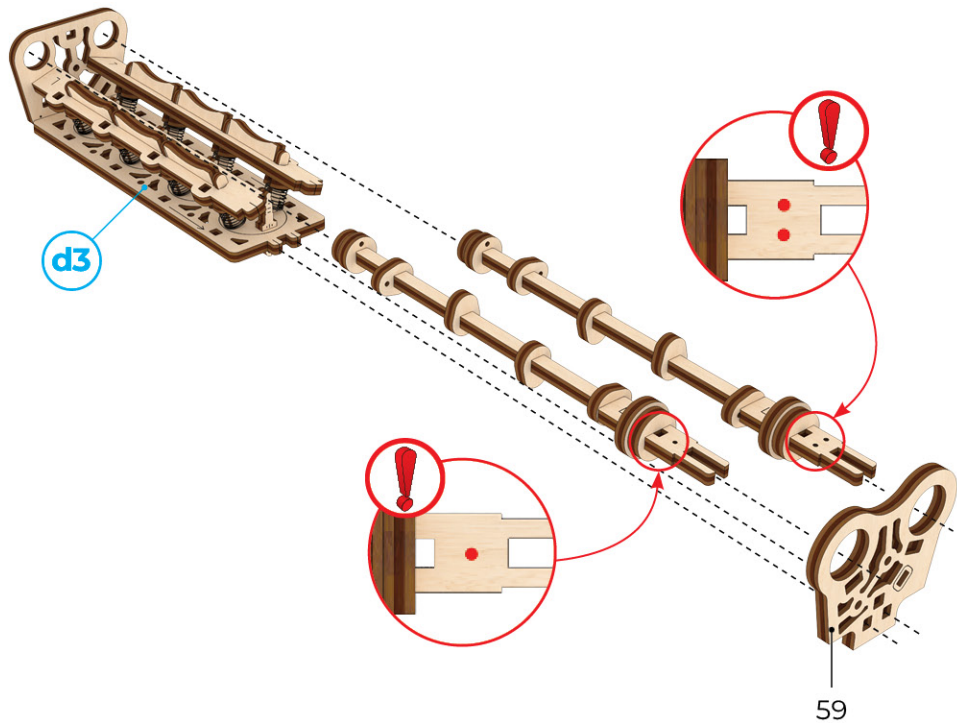

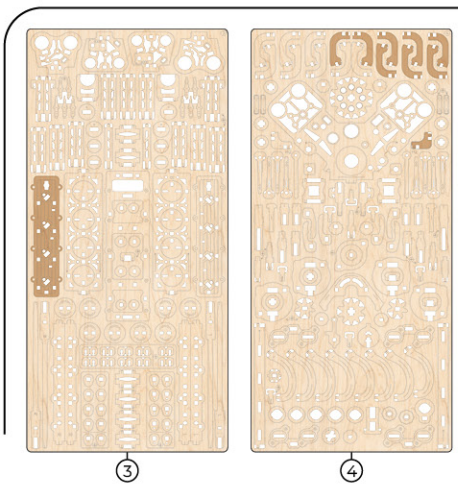

5

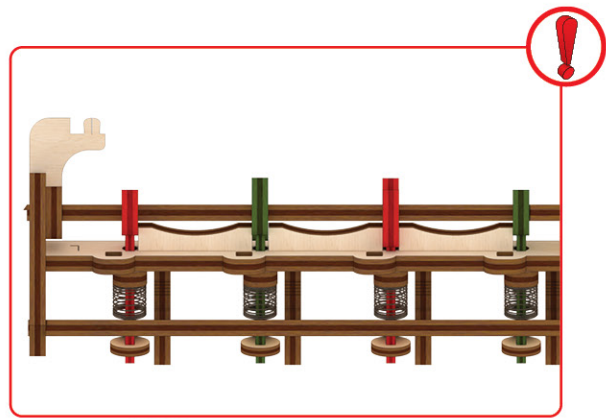
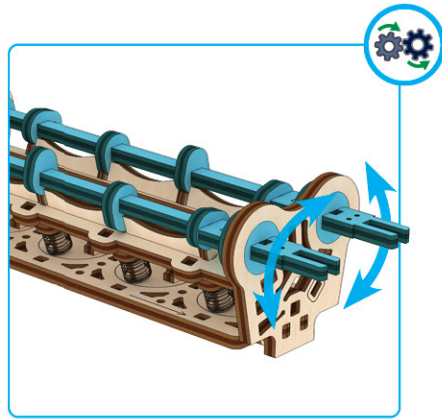
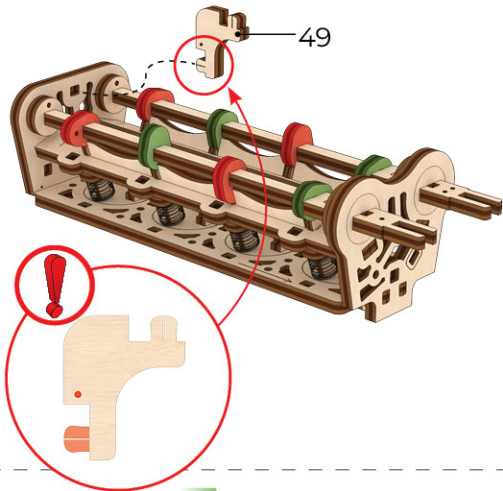

6

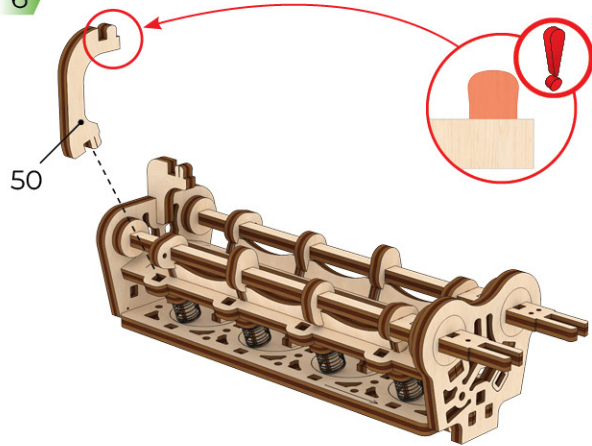

7

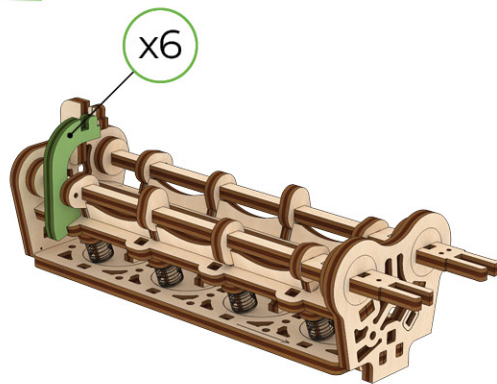

8

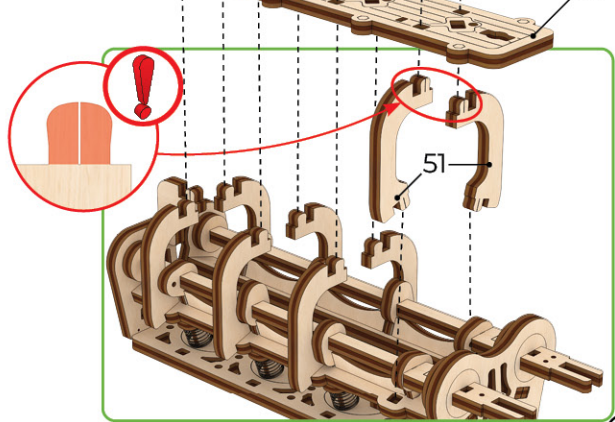
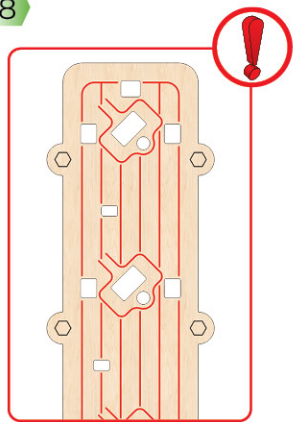

9

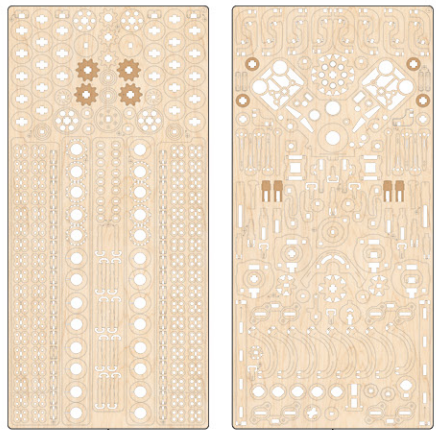

2

4

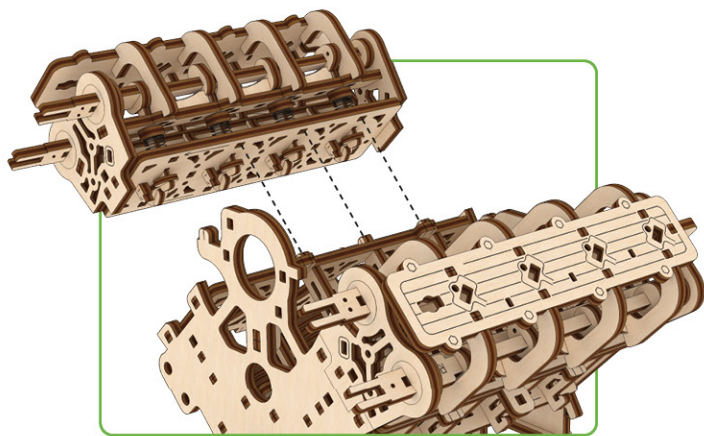

D

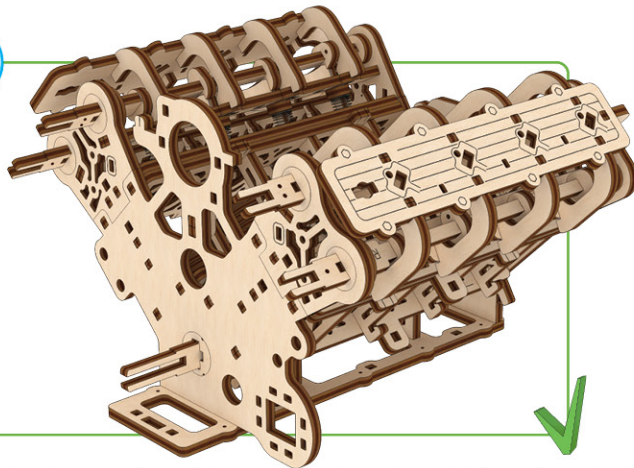

1

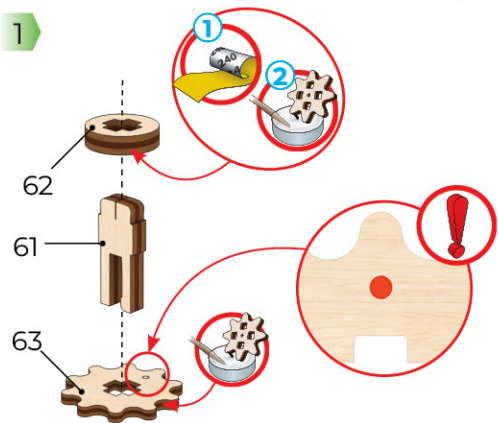

1

2

62

61

63

24

2

x4

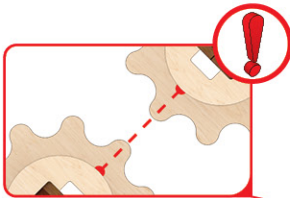
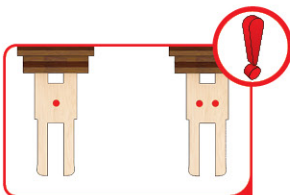
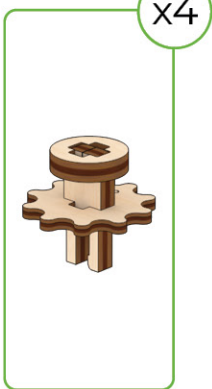

D

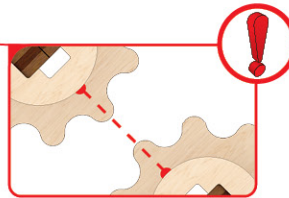
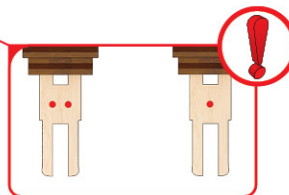
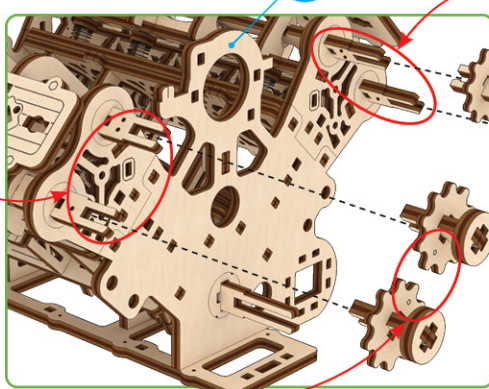

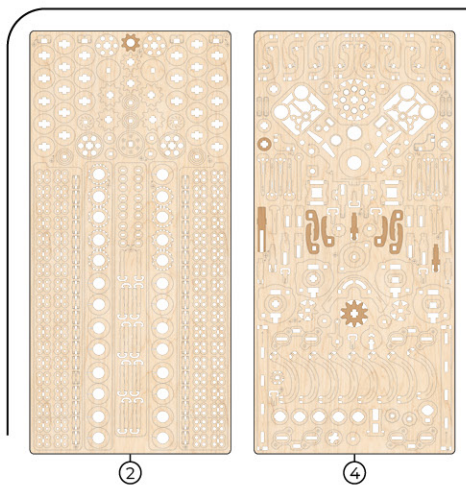

3

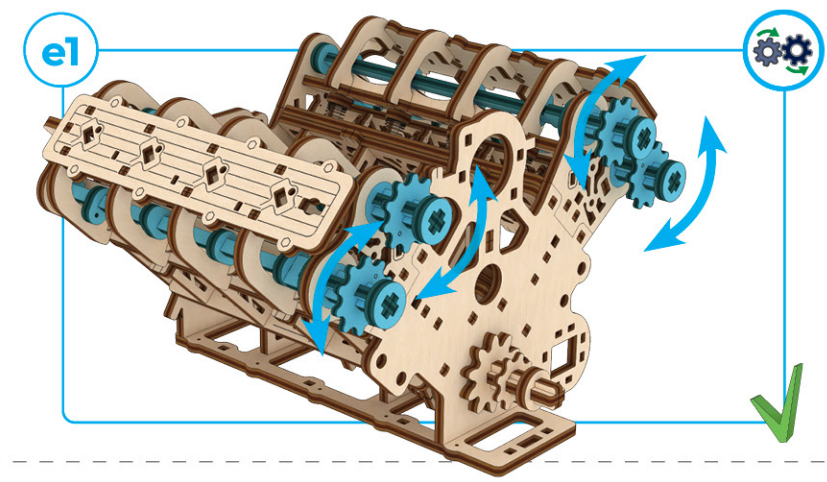
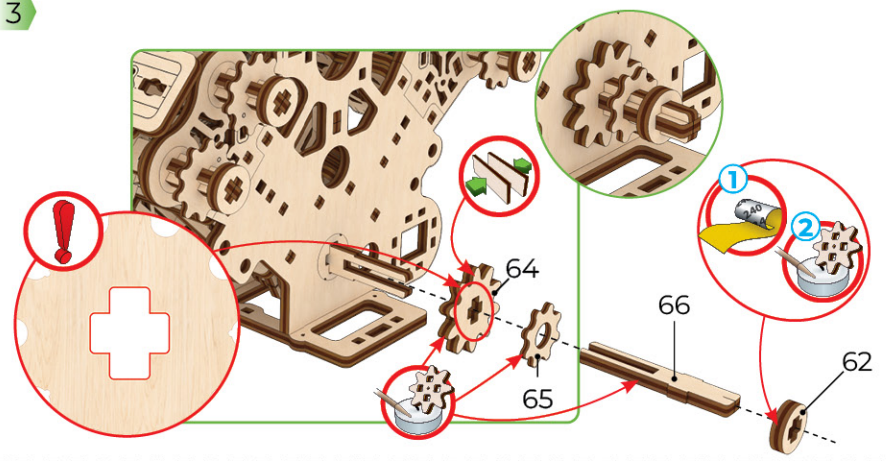

1

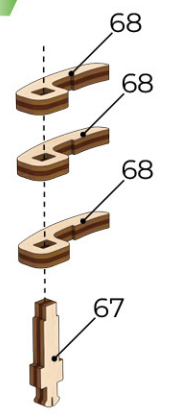

e2

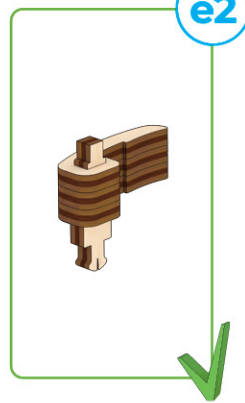

1

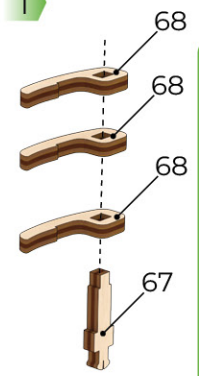

e3

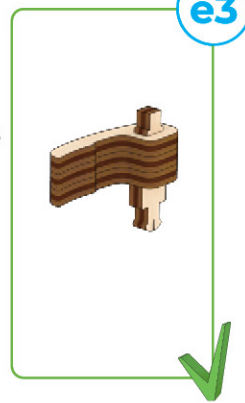

1

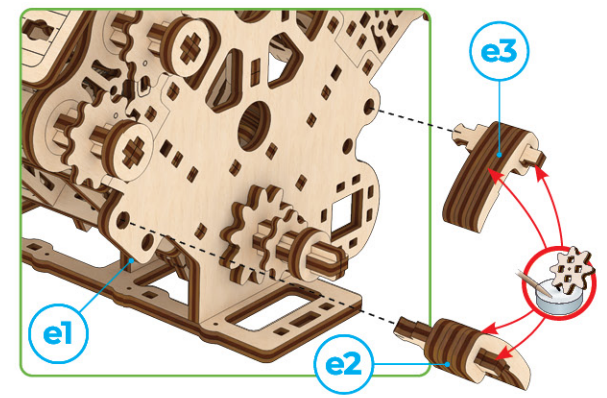

Mechanical models

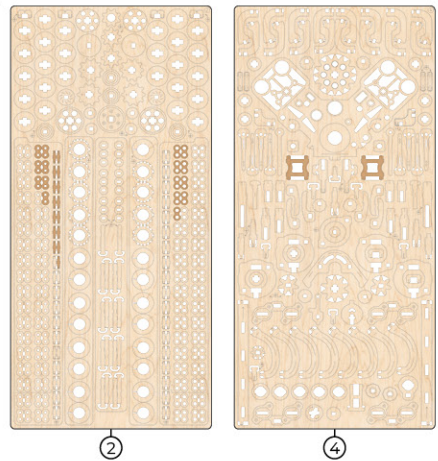

2

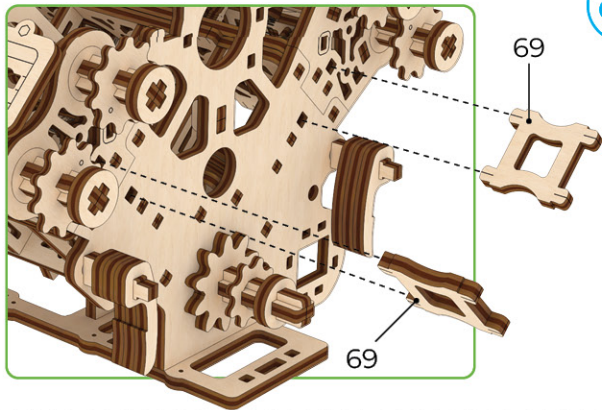

e4

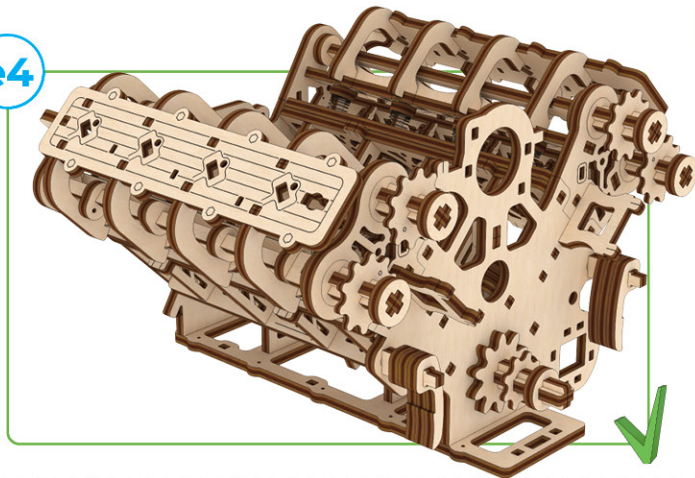

1

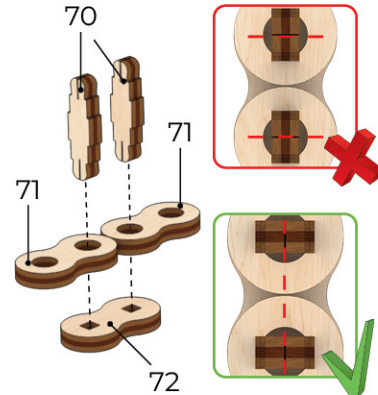

2

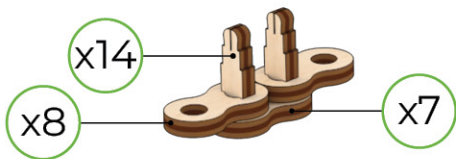

3

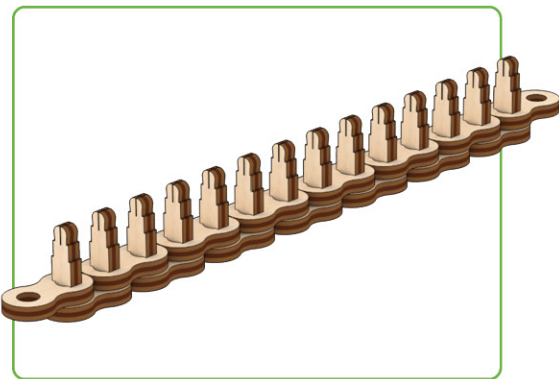

4

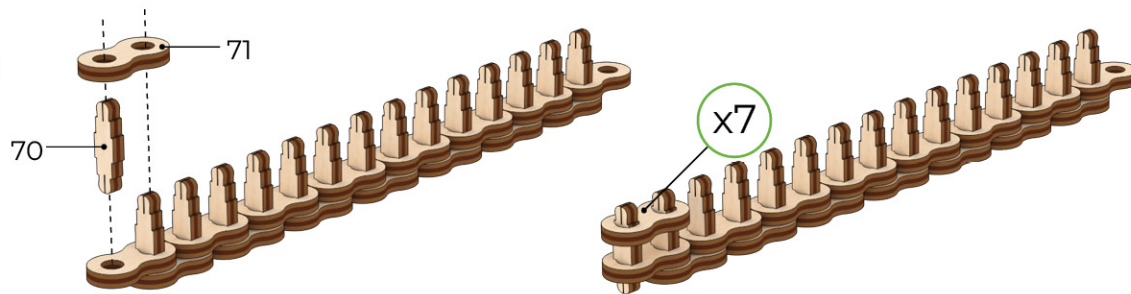

5

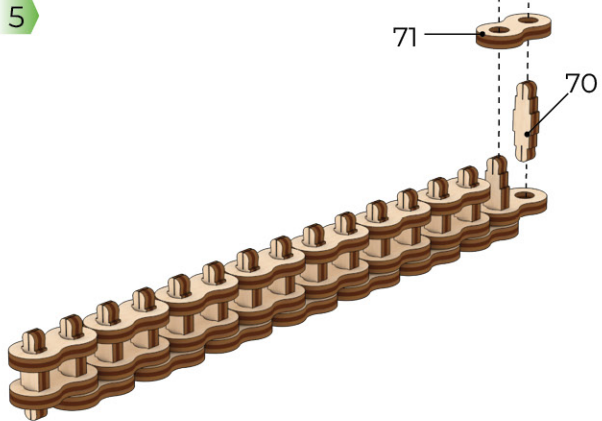

6

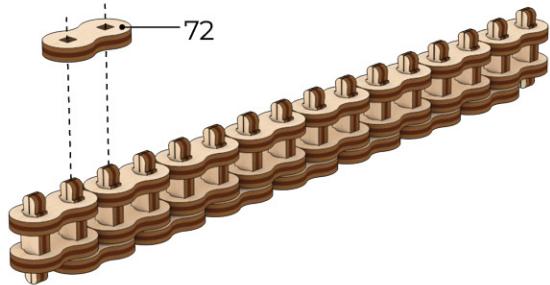

8

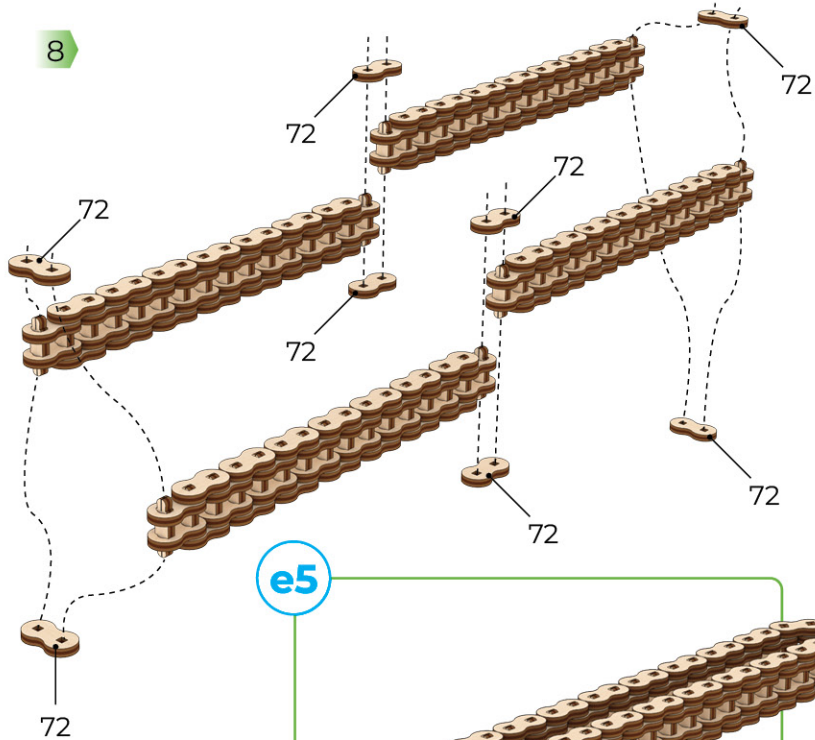

7

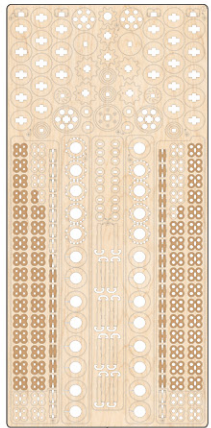

x7

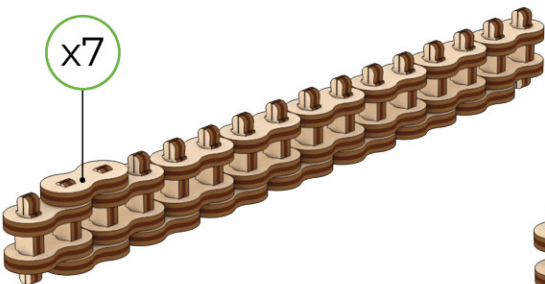

x4

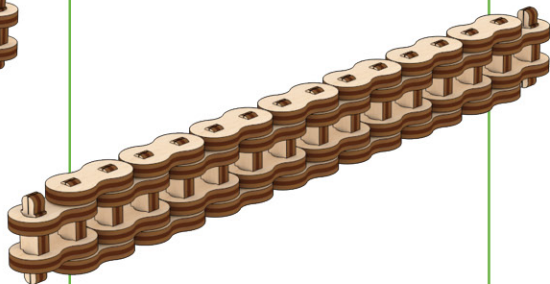

e5

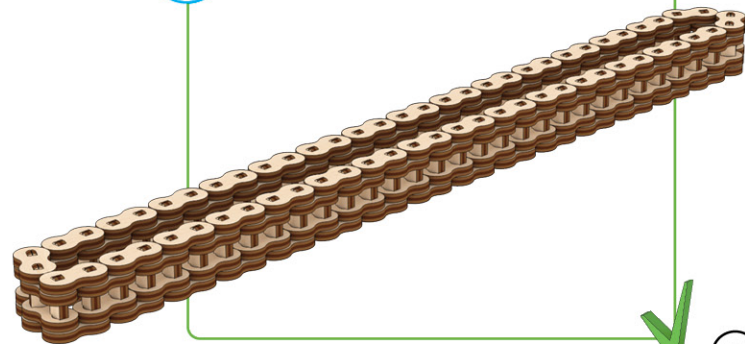

Mechanical models

- ENG** The chain should consist of 32 links. If after assembly and aligning the length of the chain exceeds 205 mm, remove one link. If after assembly and aligning the length of the chain is less than 195 mm, align the chain so that it stretches to the required size (see diagram at the bottom of page).
- UKR** Ланцюг має складатися з 32 ланок. Якщо після складання та розпрацювання ланцюга його довжина становить більше ніж 205 мм – зніміть одну ланку. Якщо після складання та розпрацювання ланцюга його довжина становить менше ніж 195 мм – розпрацюйте ланцюг так, щоб він розтягнувся до необхідного розміру (див. малюнок внизу сторінки).
- FRA** La chaîne doit être constituée de 32 maillons. Si, après le montage et l'alignement la longueur de la chaîne dépasse 205 mm, retirez un maillon. Si, après le montage et l'alignement la longueur de la chaîne est inférieure à 195 mm, alignez la chaîne afin qu'elle s'étire à la taille requise (voir le schéma en bas de page).
- DEU** Die Kette sollte 32 Glieder haben. Wenn die Kette nach dem Zusammenbau und dem Ausrichten länger als 205 mm ist, entfernen Sie bitte ein Glied. Wenn die Kette nach dem Zusammenbau und dem Ausrichten weniger als 195 mm lang ist, richten Sie sie bitte so aus, dass sie auf die erforderliche Länge gestreckt ist (vgl. Abbildung am Ende der Seite).
- SPA** La cadena debe tener 32 eslabones. Si después de montar y alinear la cadena su longitud supera los 205 mm, retire un eslabón. Si después de montar y alinear la cadena su longitud es menor a 195 mm, alíneala de tal manera que se estire a la longitud requerida (véase ilustración al final de la página).
- ITA** La catena deve essere composta da 32 maglie. Se dopo il montaggio e l'allineamento la lunghezza della catena supera i 205 mm, rimuovere una maglia. Se dopo il montaggio e l'allineamento la lunghezza della catena è inferiore a 195 mm, allineare la catena in modo che si allunghi fino a raggiungere la misura richiesta (vedere l'immagine a piè di pagina).
- JPN** チェーンは32リンクです。組み立てて調整した後、チェーンの長さが205mmを超える場合は、1つのリンクを取り外してください。組み立てて調整した後、チェーンの長さが195mm未満の場合は、チェーンを必要なサイズに伸ばしてください（28ページの下部にある図を参照してください）。
- CHI** 链条应由 32 个链接组成。如果组装和对齐后链条长度超过 205 毫米，请拆下一个链接。如果组装和对齐后链条的长度小于 195 毫米，请对齐链条，使其拉伸至所需尺寸（参见页面底部的图表）。
- POR** A corrente deve ser constituída por 32 elos. Se, após a montagem e o alinhamento, o comprimento da corrente for superior a 205 mm, retire um elo. Se, após a montagem e o alinhamento, o comprimento da corrente for inferior a 195 mm, alinhe a corrente de modo a que esta se estique até ao tamanho necessário (ver diagrama no fim da página).
- POL** Łańcuch powinien składać się z 32 ogniw. Jeśli po montażu i wyrównaniu długość łańcucha przekracza 205 mm, należy usunąć jedno ogniwo. Jeśli po montażu i wyrównaniu długość łańcucha jest mniejsza niż 195 mm, należy wyrównać łańcuch tak, aby rozciągnął się do wymaganego rozmiaru (patrz schemat na dole strony).
- KOR** 체인은 32개의 링크로 구성되어야 합니다. 체인의 길이가 205mm를 초과하는 경우에는 하나의 링크를 제거하세요. 체인의 길이를 조절하고 정렬한 후 195mm 미만이면 체인이 필요한 크기로 늘어나도록 정렬하세요(페이지 하단의 다이어그램 참조).

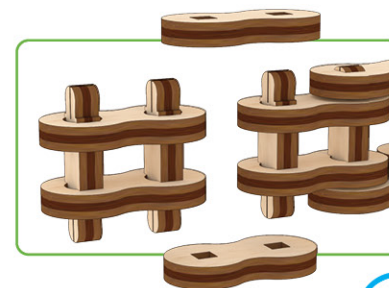

FIND
OUT
MORE

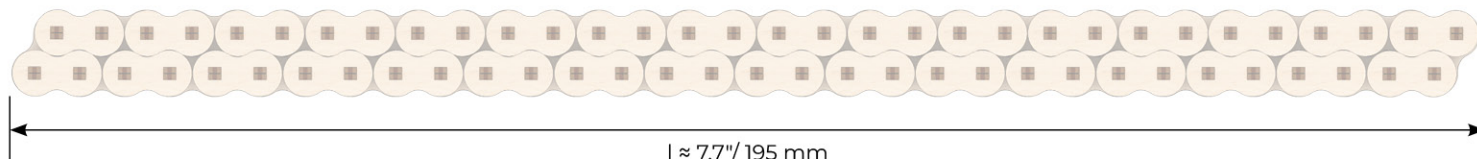

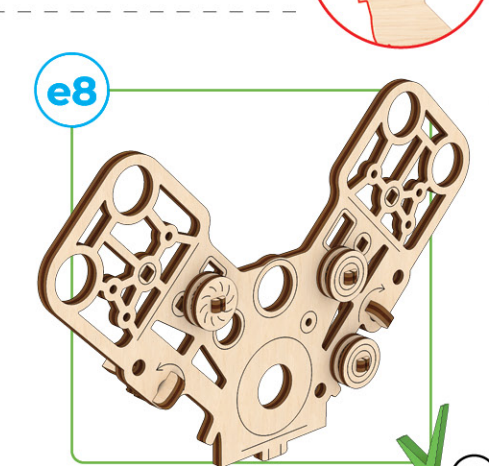
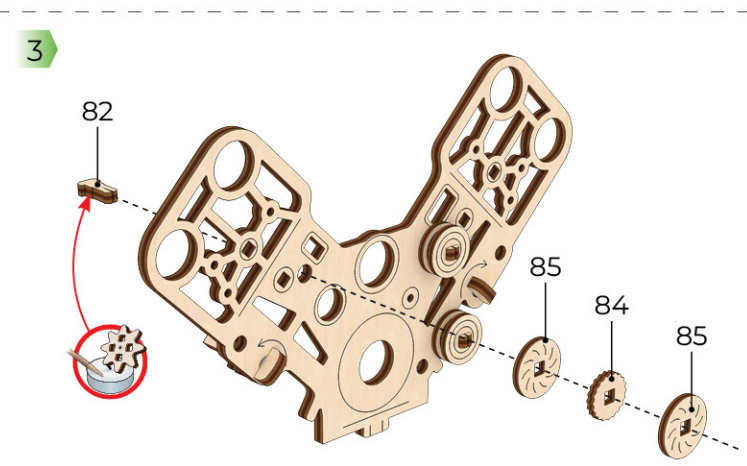
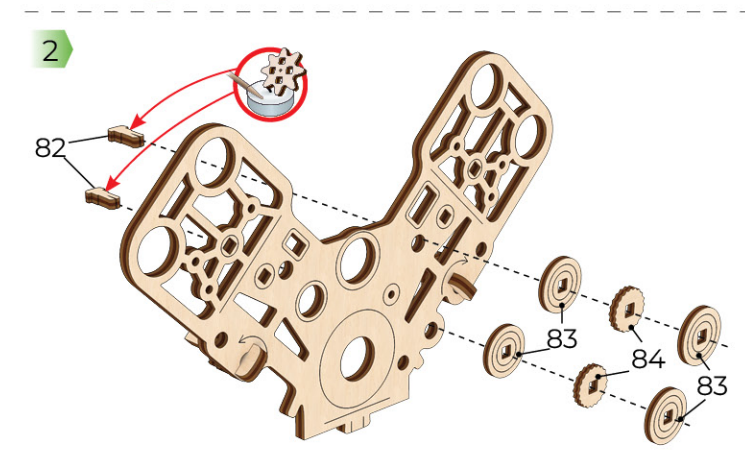
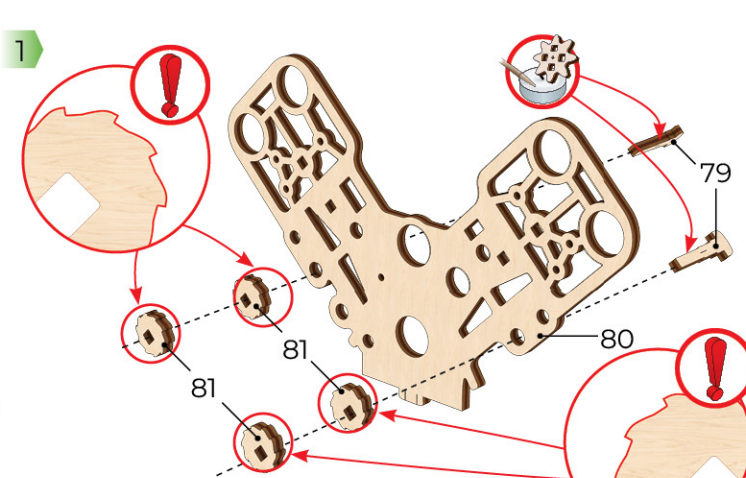
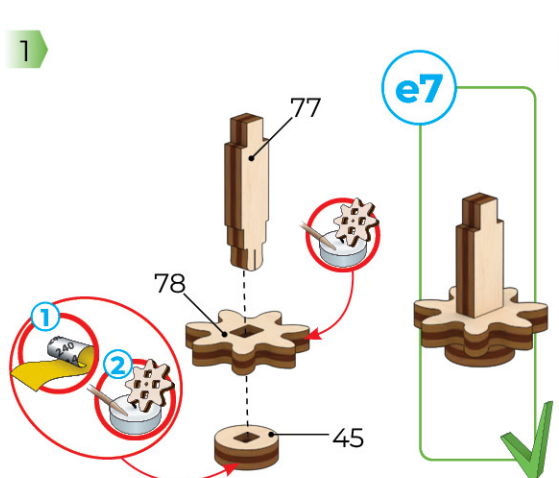
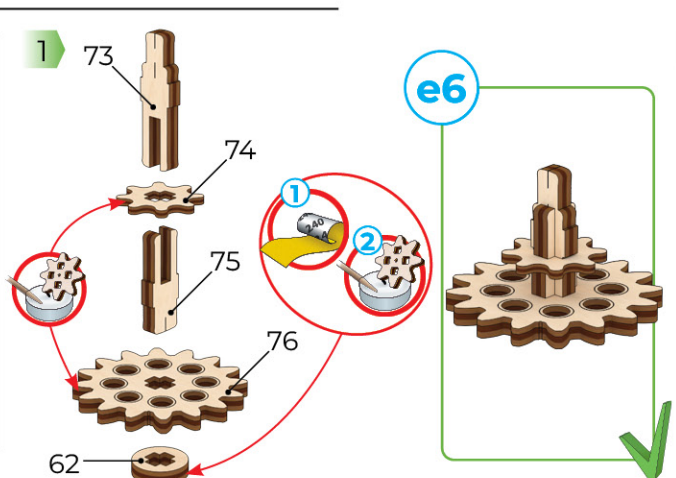
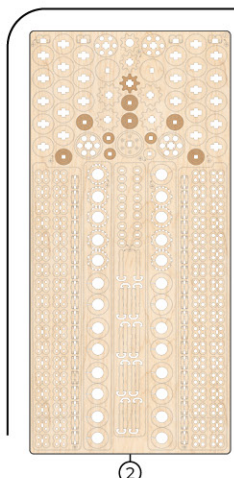

1

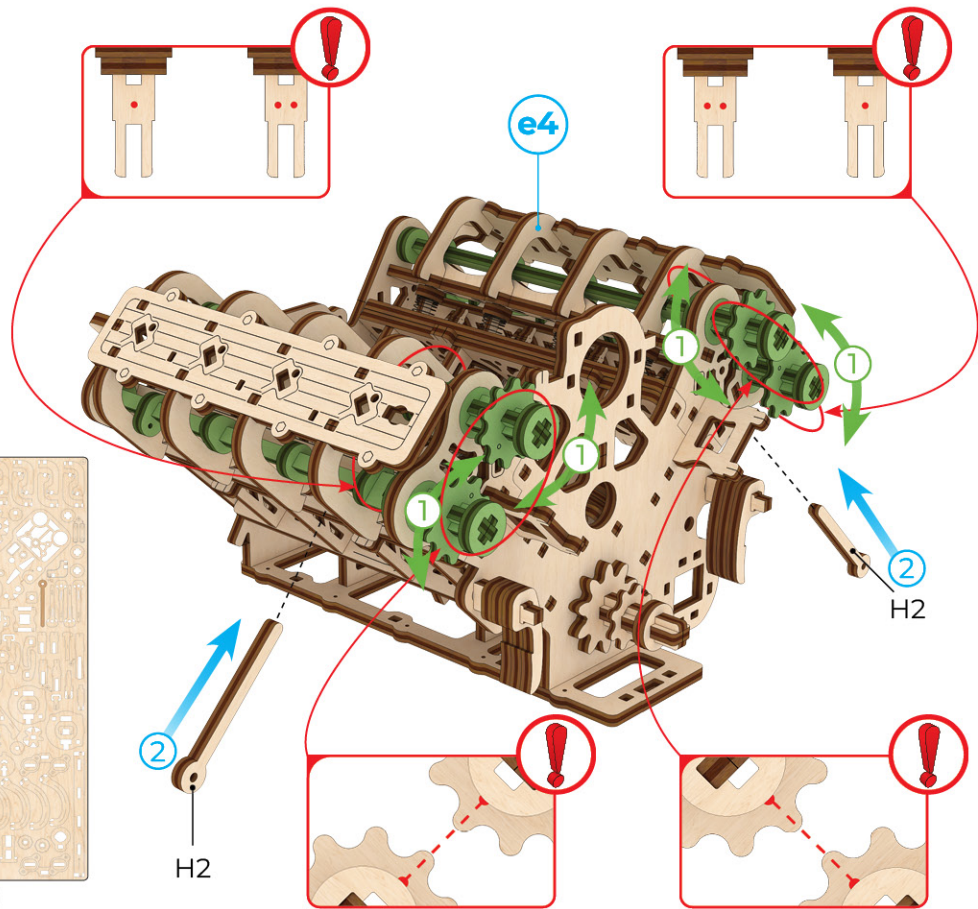

2

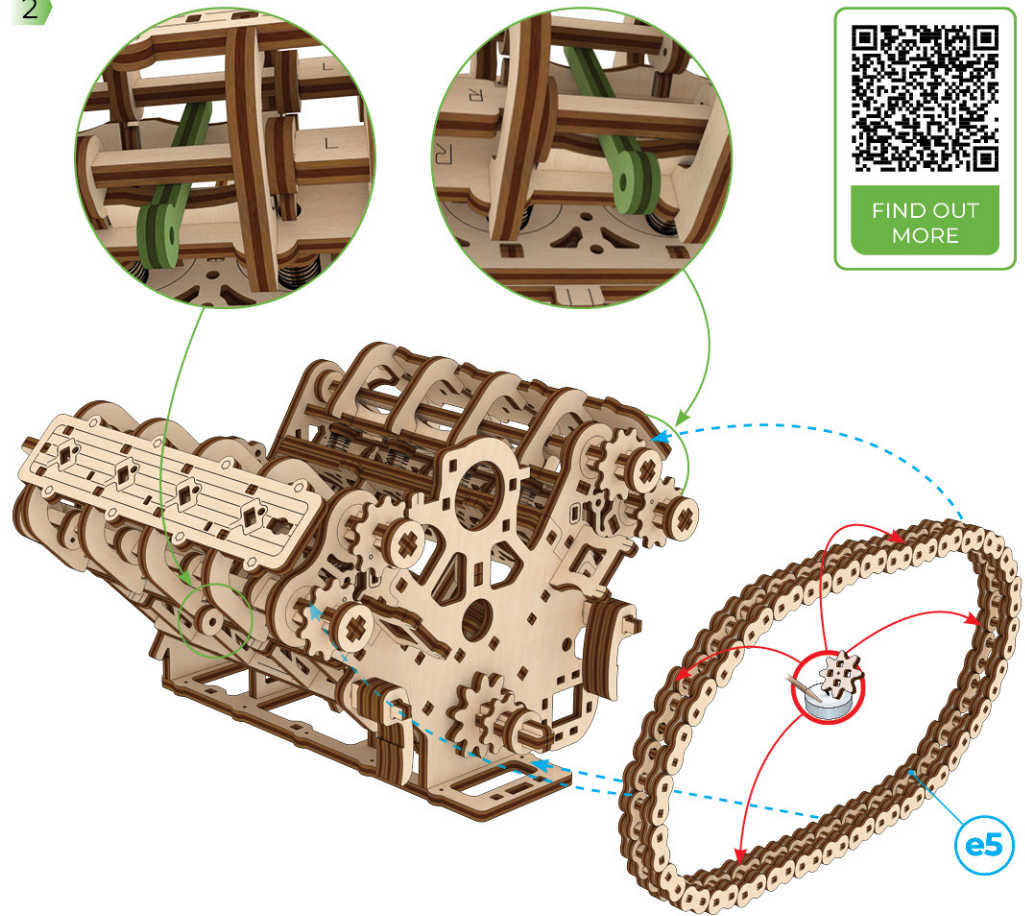

3

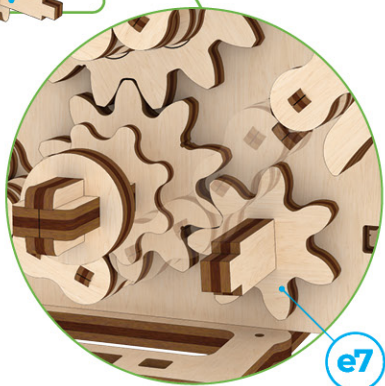
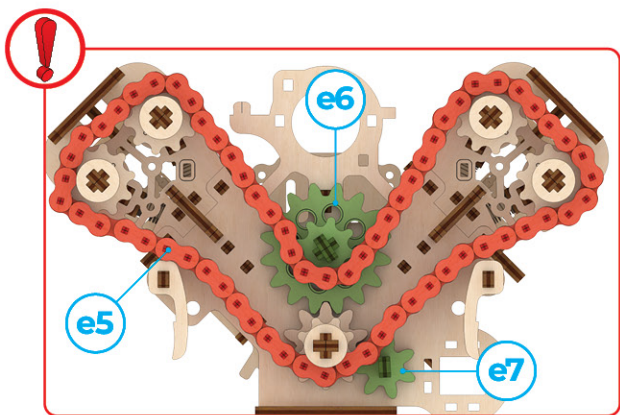
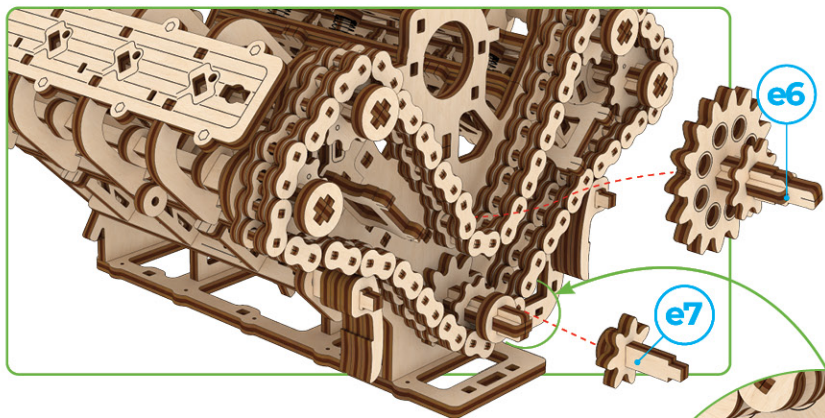

4

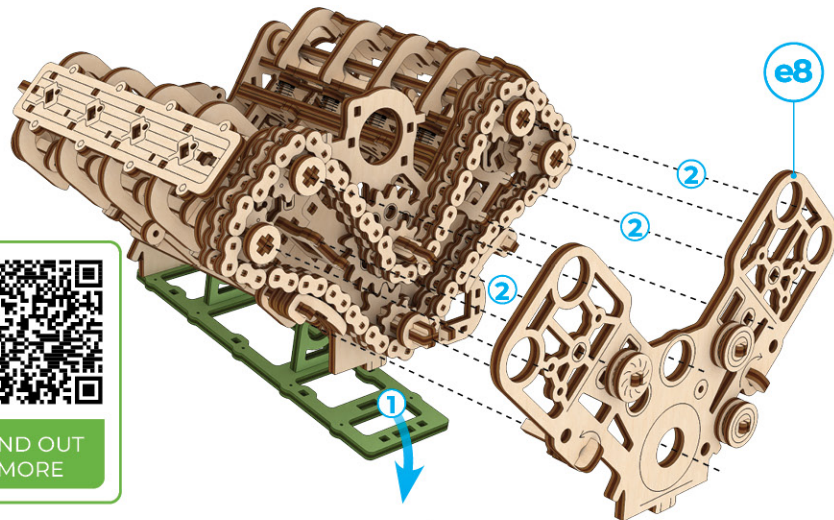
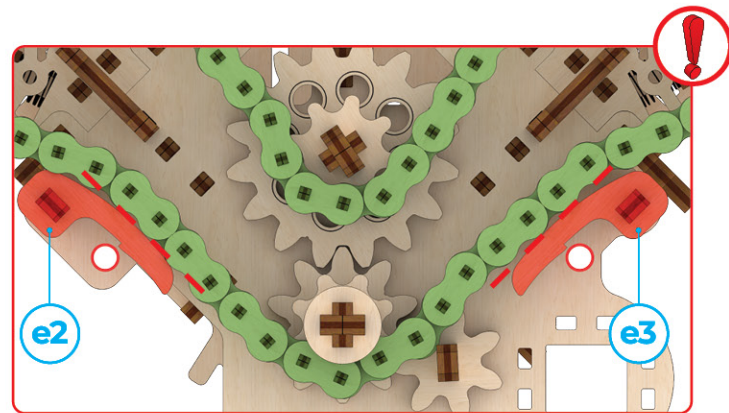

FIND OUT MORE

5

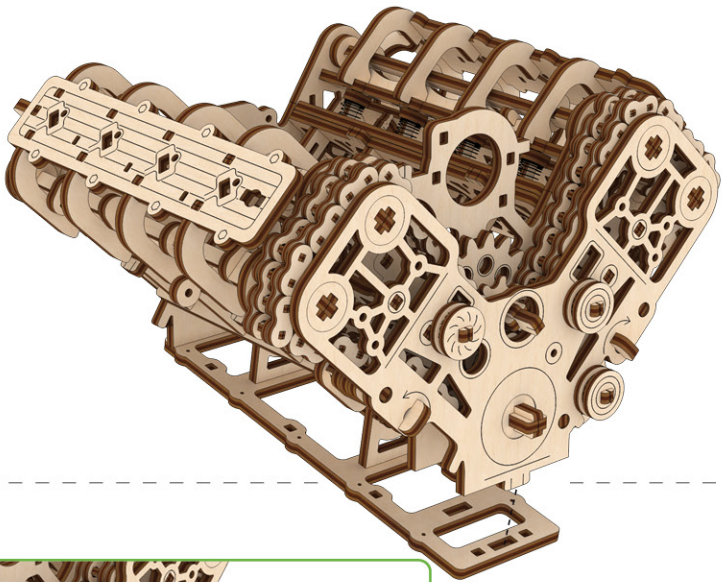
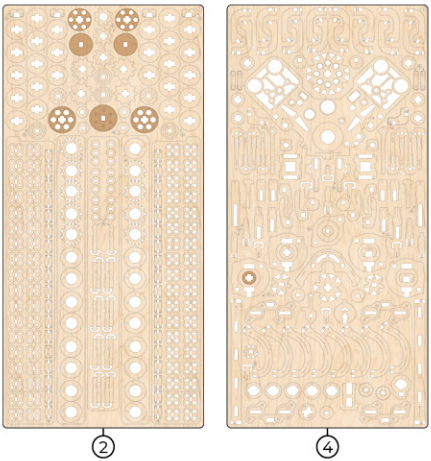

6

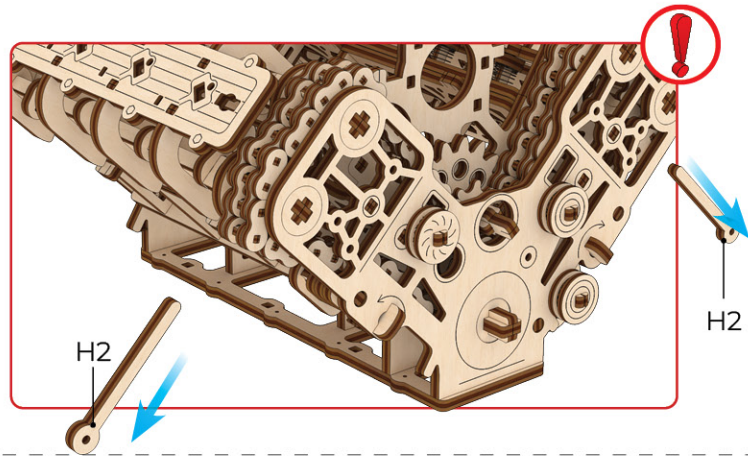

7

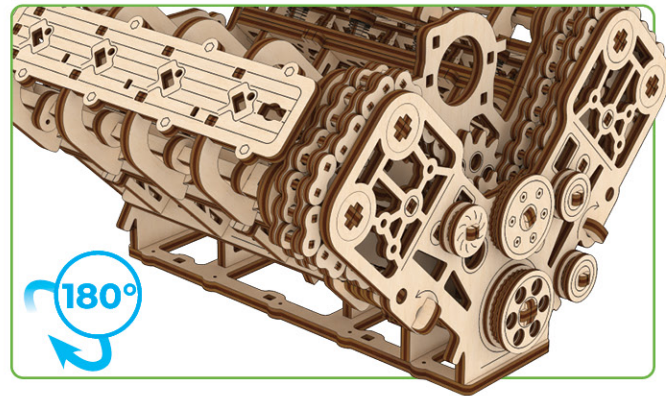
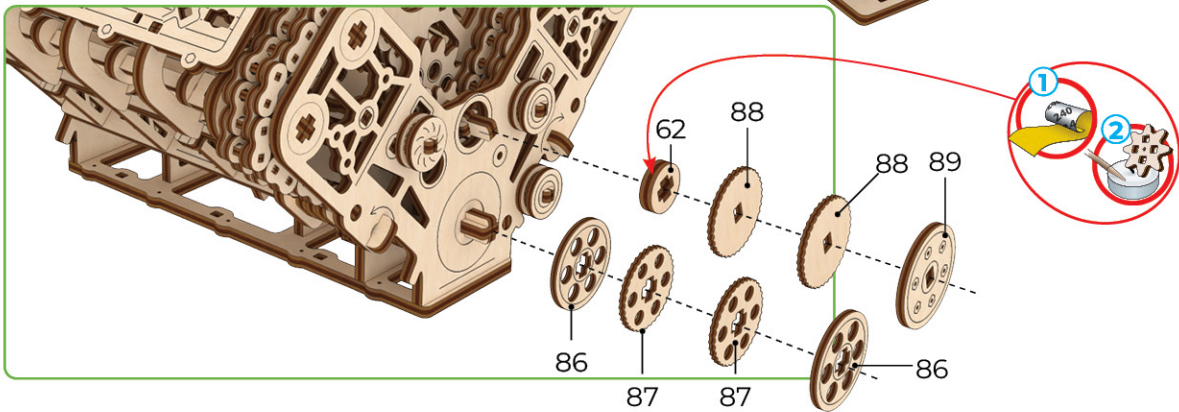

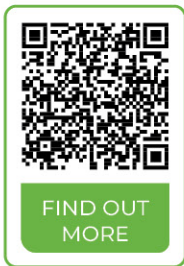
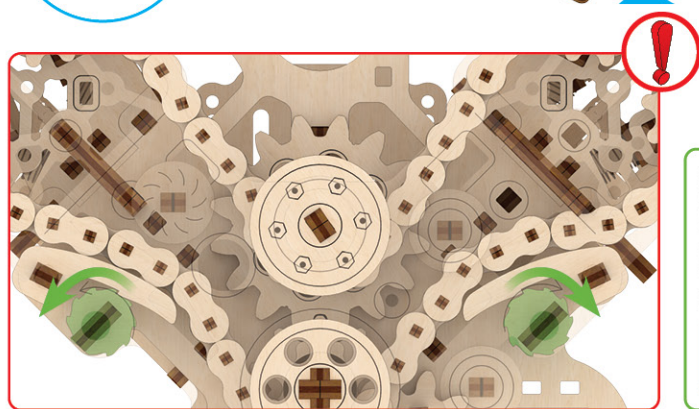
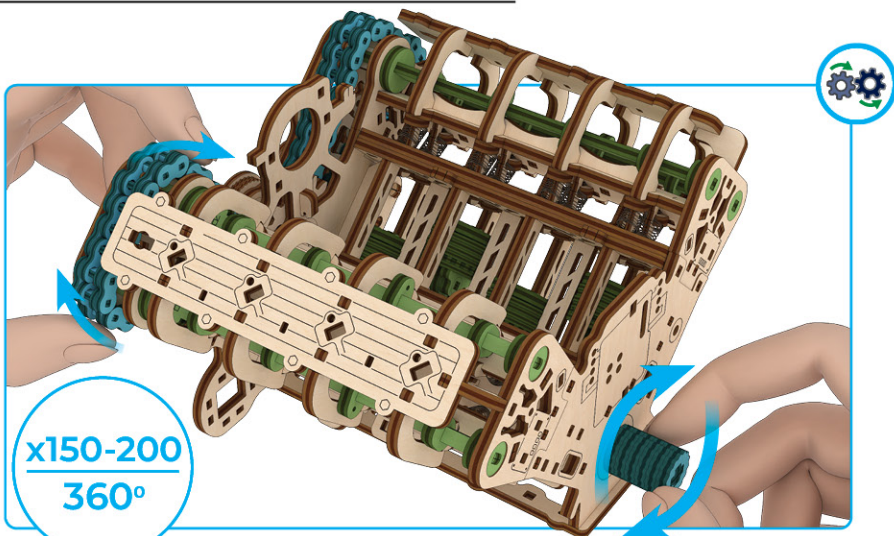

ENG If the chain is too loose or, conversely, too tight, adjust its tension using two ratchets, smoothly adjusting them as shown in the diagram.

UKR Якщо ланцюг занадто провисає або, навпаки, надто натягнутий – налаштуйте його натяг за допомогою двох храповиків, плавно регулюючи їх, як показано на схемі.

FRA Si la chaîne est trop lâche ou trop courte, ajustez la tension doucement à l'aide de deux cliquets comme indiqué sur le schéma.

DEU Sollte die Kette zu locker oder zu straff sitzen, regulieren Sie die Spannung vorsichtig mithilfe von zwei Ratschen, wie in der Abbildung dargestellt

SPA Si la cadena queda demasiado suelta o, de lo contrario, demasiado tensa, ajuste su tensión cuidadosamente utilizando dos ruedas de trinquete como indicado en la ilustración

ITA Se la catena è troppo allentata o, al contrario, troppo tesa, regolarne la tensione utilizzando due cricchetti, regolandoli dolcemente come indicato nella figura

JPN もしチェーンが緩すぎるか、逆にきつすぎる場合は、図に示されているように2つのラチェットを使用してきつさを調整し滑らかに動くようにしてください。

CHI 如果链条太松或太紧，请使用两棘轮调节其张力，如图所示平稳地调节。

POR Se a corrente estiver demasiado folgada ou, pelo contrário, demasiado apertada, regule a sua tensão utilizando duas catracas, ajustando-as suavemente conforme indicado no diagrama.

POL Jeśli łańcuch jest zbyt luźny lub, przeciwnie, zbyt napięty, dostosuj jego napięcie, używając dwóch mechanizmów zębatych, płynnie je regulując, jak pokazano na schemacie.

KOR 체인이 너무 느슨하거나 반대로 너무 조이면 그림과 같이 두 개의 라쳇을 사용하여 장력을 조정하여 부드럽게 조정하세요.

9

x2

$h \approx 0.05"/1,4 \text{ mm}$
 $D \approx 1.6"/40 \text{ mm}$

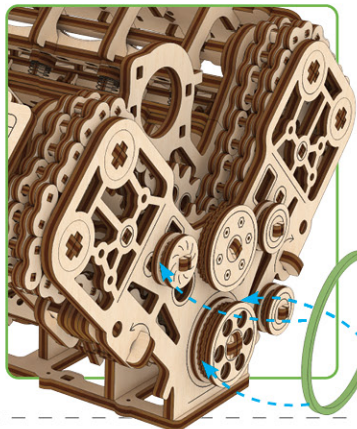
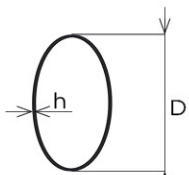

10

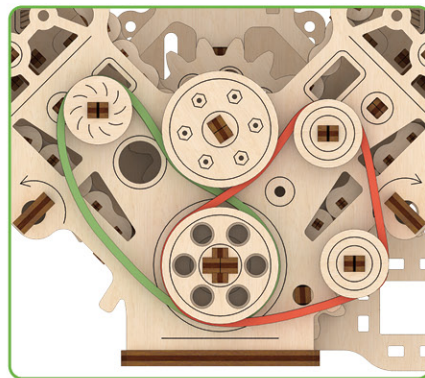
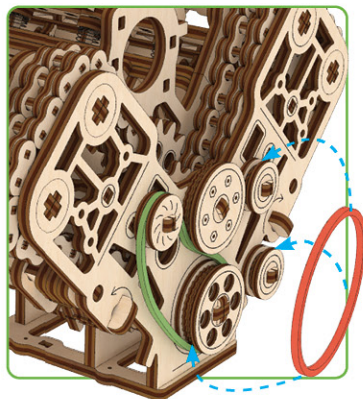

E

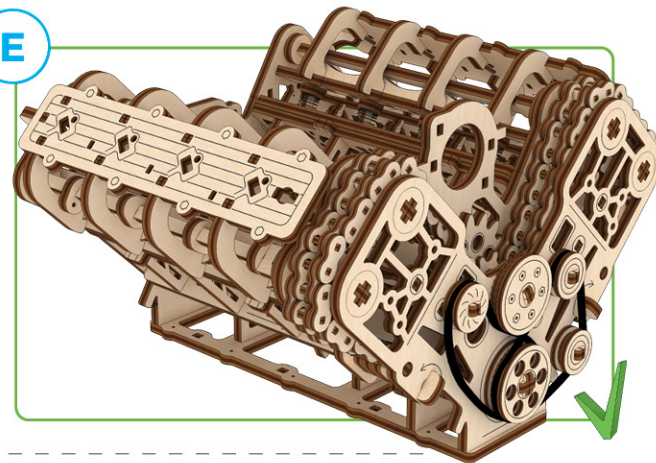

1

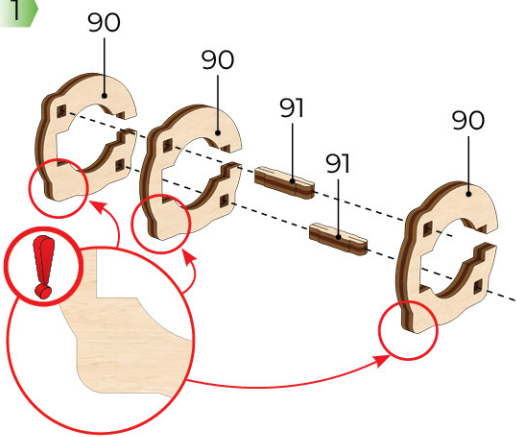

2

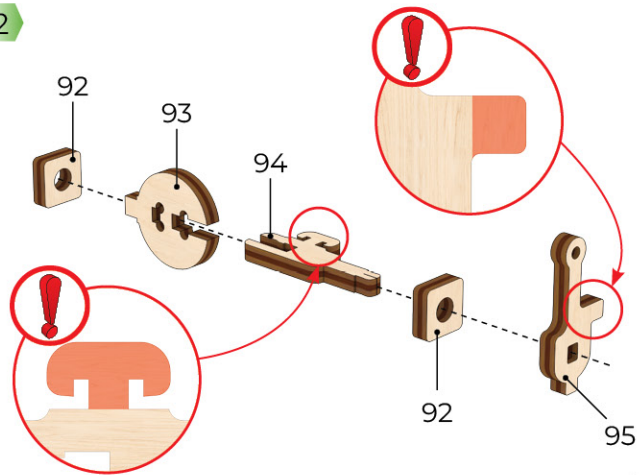

3

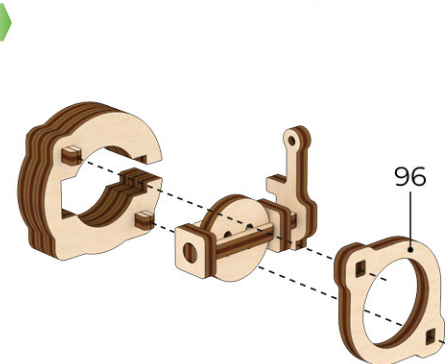

4

$h \approx 0.12'' / 1,5 \text{ mm}$
 $D \approx 0.4'' / 10 \text{ mm}$

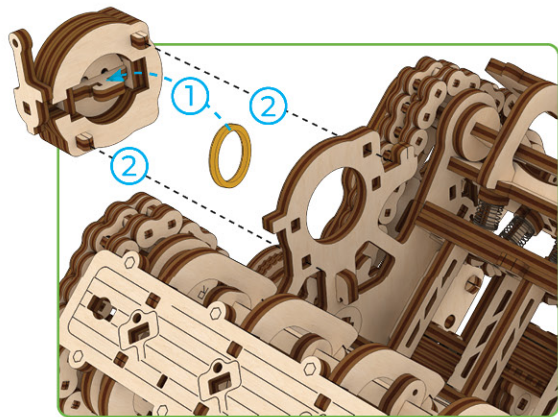
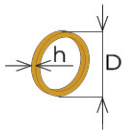

5

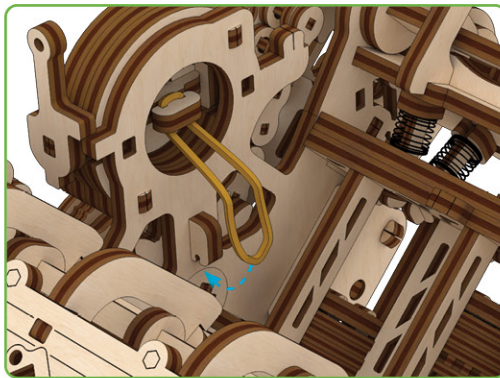

f1

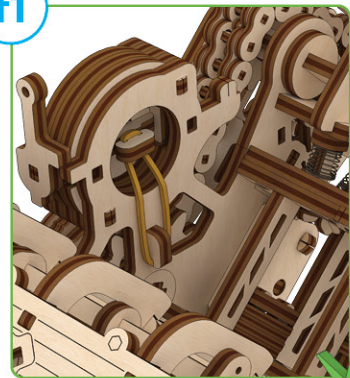

1

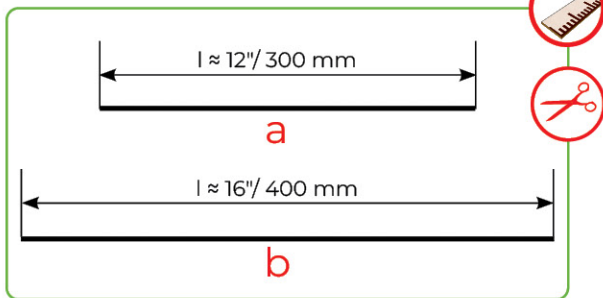

2

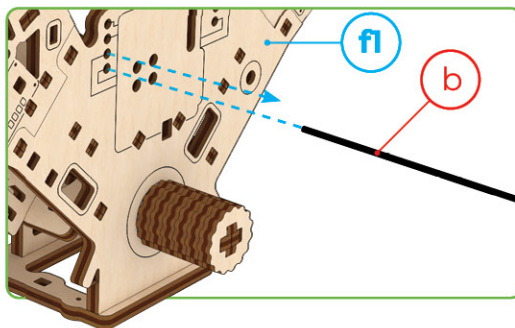

3

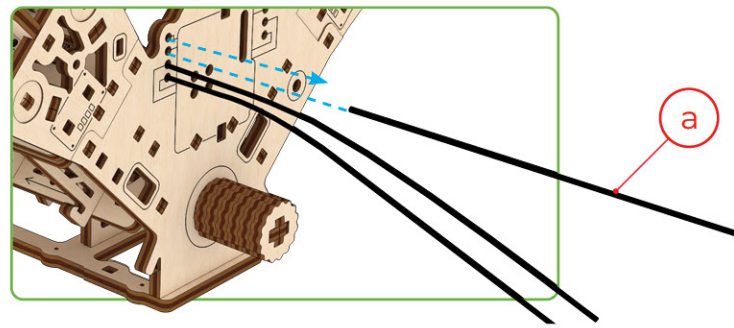

ENG Check size. **UKR** Перевірте розмір. **FRA** Vérifiez la dimension. **DEU** Prüfen Sie die Größe. **SPA** Compruebe el tamaño. **ITA** Controllare le dimensioni. **JPN** サイズをチェックしてください。 **CHI** 測量尺寸 **POR** Verifique o tamanho. **POL** Sprawdź rozmiar. **KOR** 크기를 확인해 주세요.



ENG Cut (rubber-band, thread, etc.). **UKR** Відріжте (гумку, нитку, тощо). **FRA** Couper (ruban élastique, fil, etc.). **DEU** Schneiden (Gummiband, Faden, etc.). **SPA** Cortar (goma elástica, hilo, etc.). **ITA** Tagliare (fascia in gomma, filettatura, ecc.). **JPN** カットしてください。(輪ゴム、糸など)。 **CHI** 切割 (橡皮筋、线等)。 **POR** Corte (borracha, fio, etc.). **POL** Utnij (gumkę, nitkę, itd.). **KOR** 잘라(고무밴드, 이부시계 등)



Mechanical models

4

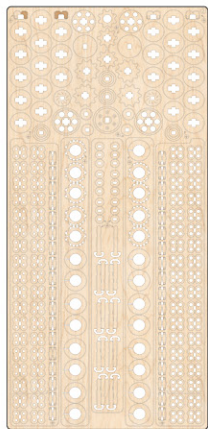

2

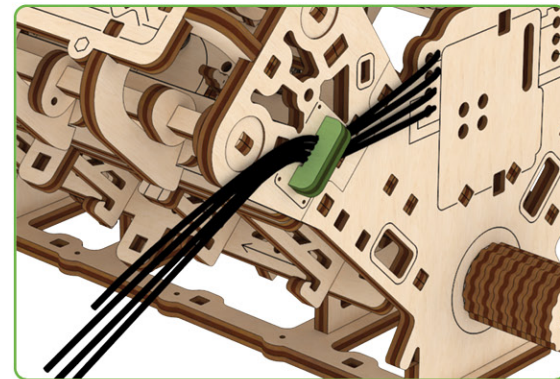
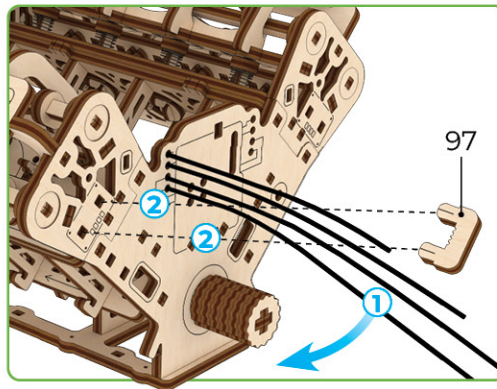
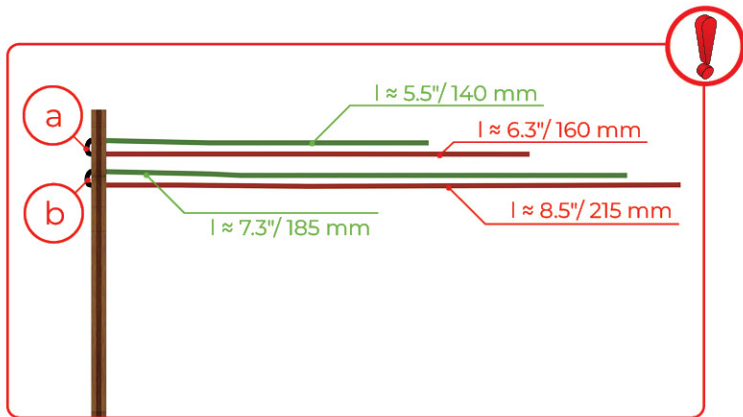

4

5

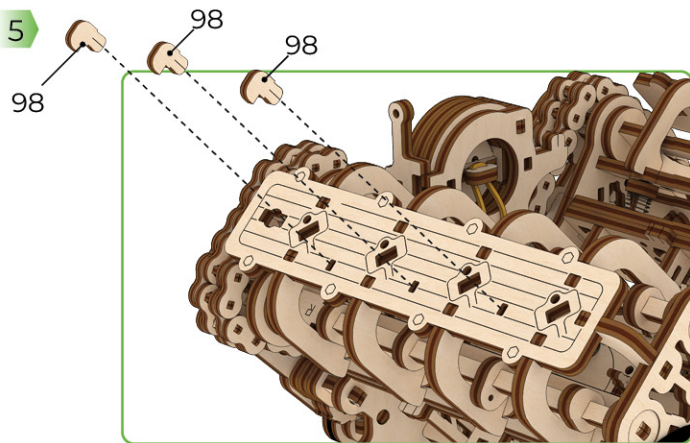

6

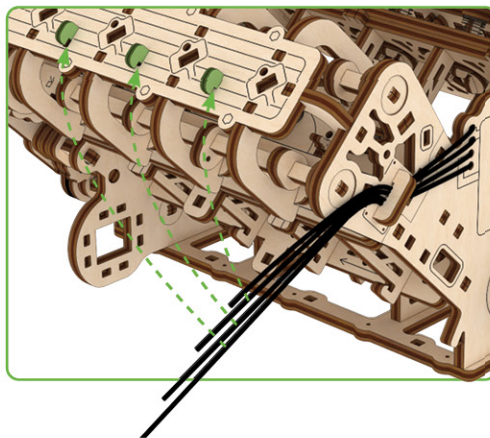

7

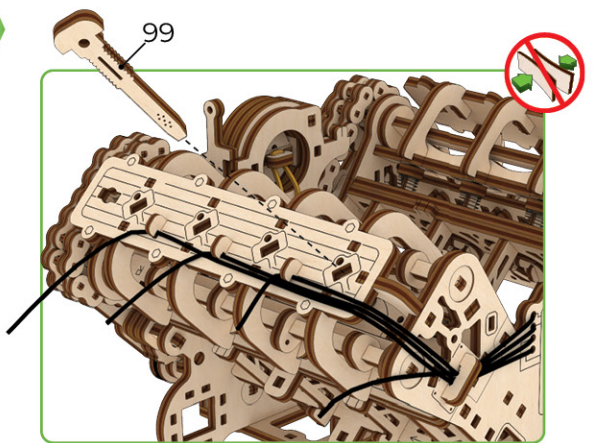

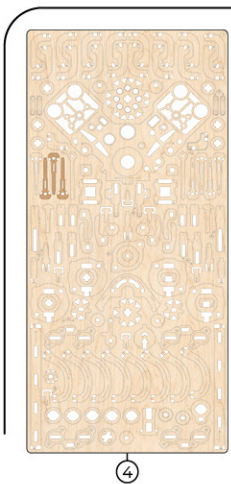

8

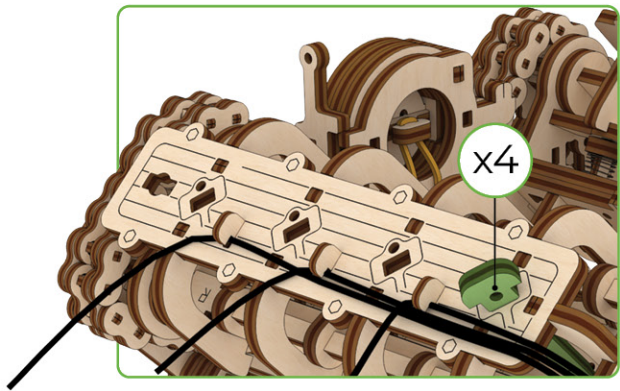

9

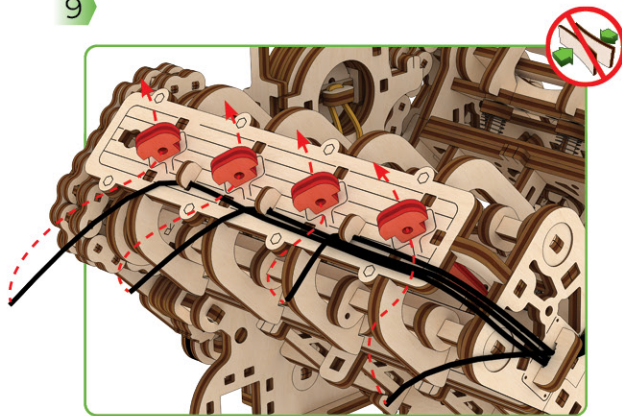

10

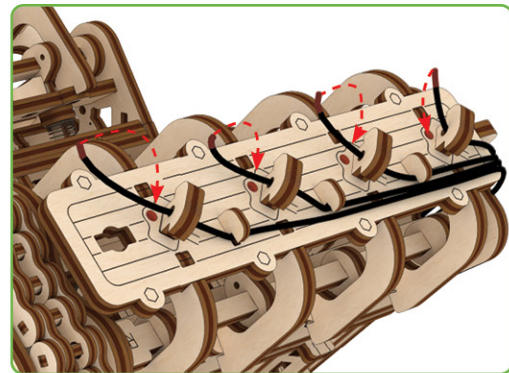

11

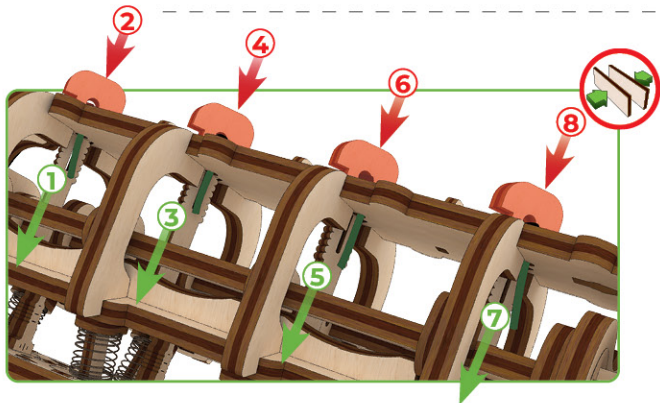

12

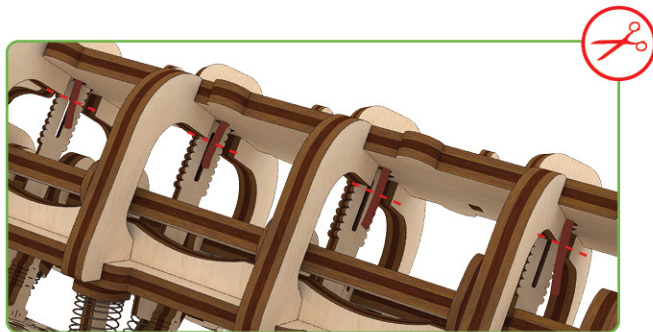

f2

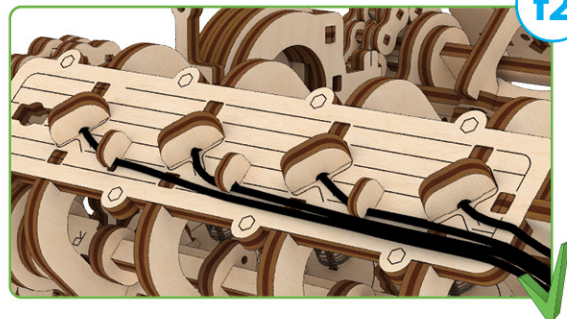

ENG Do not fully press the outer parts (structural frame) together until checking for fit and alignment of internal parts. **UKR** Деякий час не притискайте сильно деталі (рамки конструкції). **FRA** Ne pas forcer sur les pièces (cadre de la construction). **DEU** Drücken Sie die Teile (die Rahmen der Konstruktion) momentan nicht stark. **SPA** No presione temporalmente con fuerza las piezas (marco de la estructura). **ITA** Non stringere provvisoriamente i componenti con forza (base della costruzione). **JAP** 部品がしっかりと組み立てられる前に外部部品は強く押しながら固定してはいけません。 **CHI** 在检查内部零件的配合和对准之前, 请暂时不要将外部零件 (结构框架) 完全压在一起。 **POR** Não pressione completamente as peças externas (estruturais) até verificar que houve o encaixe e as peças internas estão alinhadas. **POL** Tymczasowo nie dociskaj elementów (ramy konstrukcji). **KOR** 아직은 외부의 틀을 완전히 눌러서 고정하면 안됩니다. 다른 부품을 먼저 끼우세요.



Mechanical models

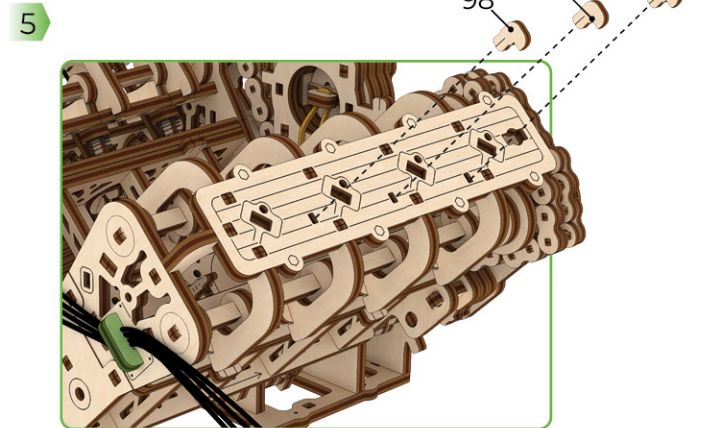
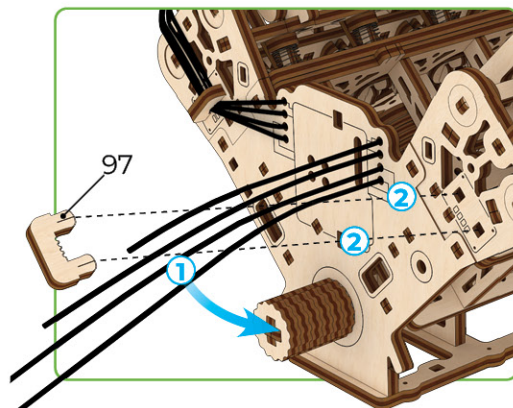
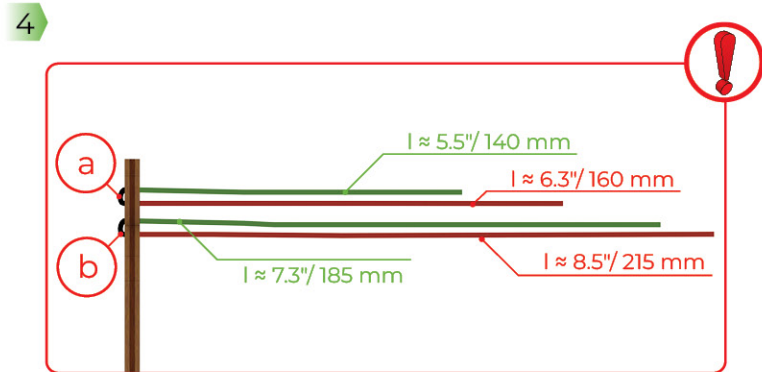
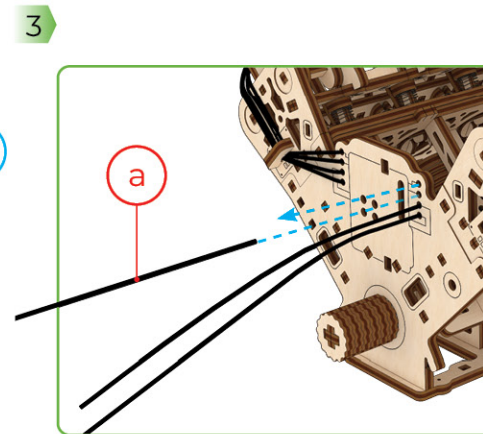
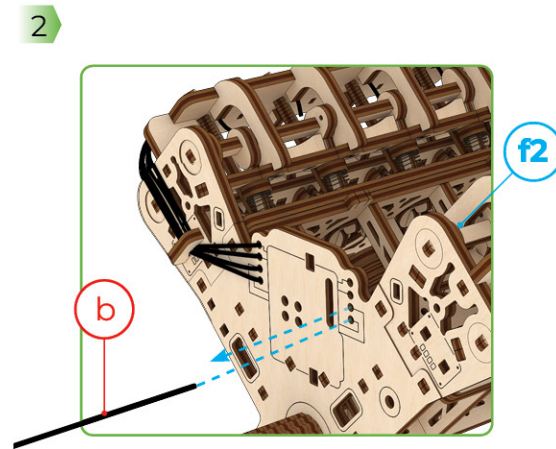
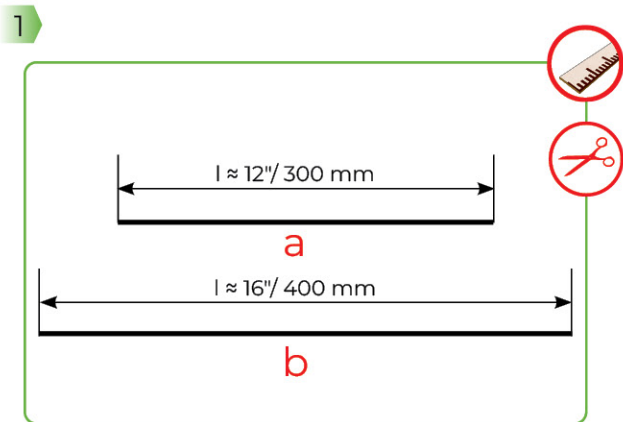
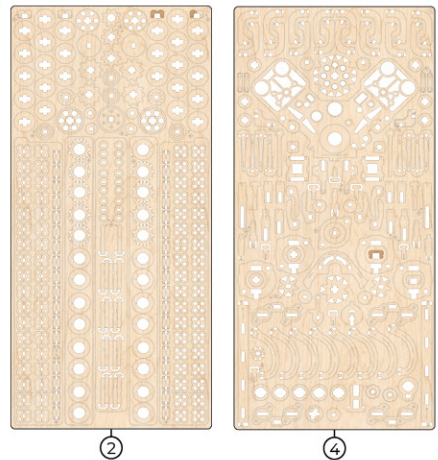

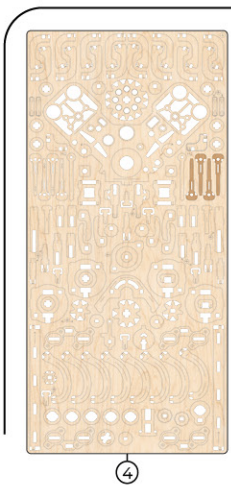

6

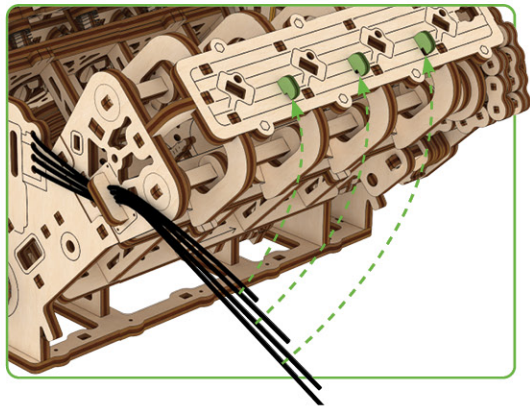

7

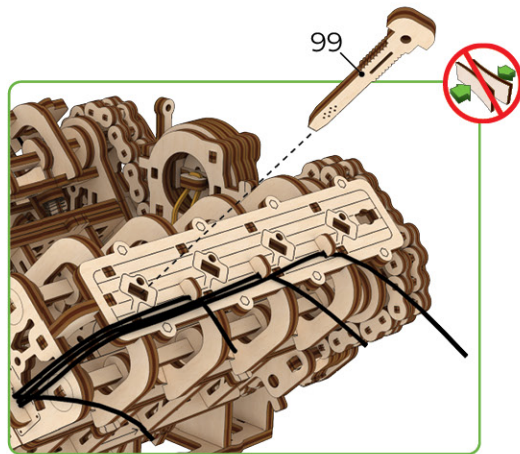

8

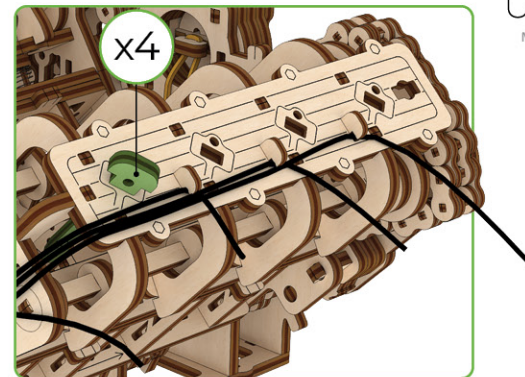

9

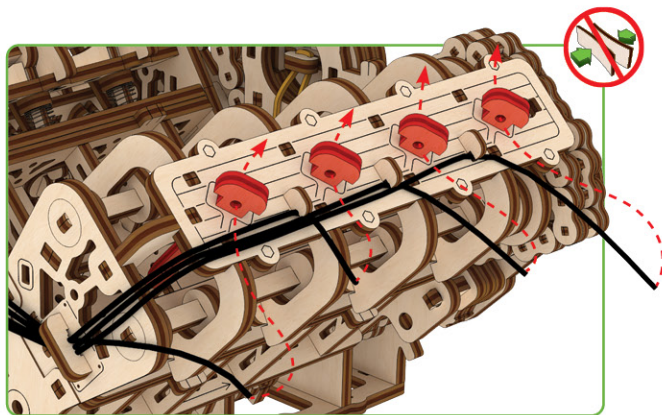

10

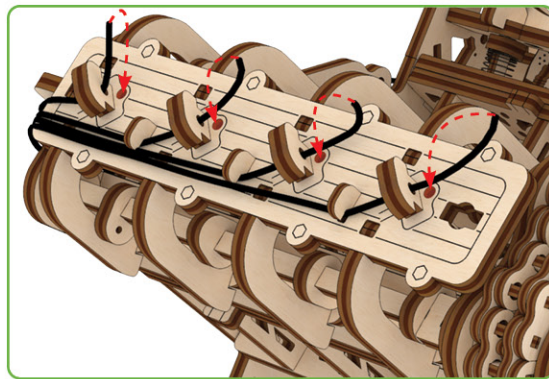

11

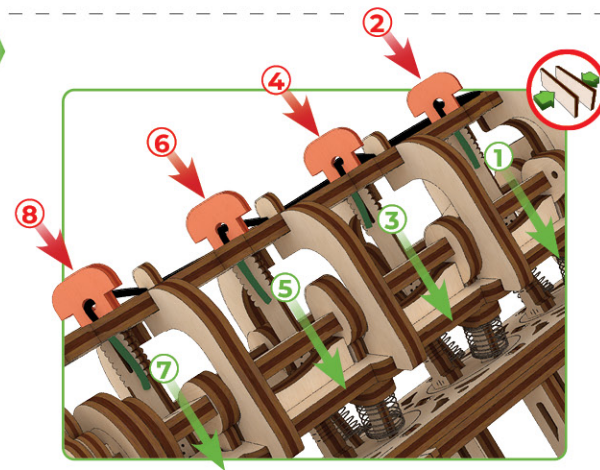

12

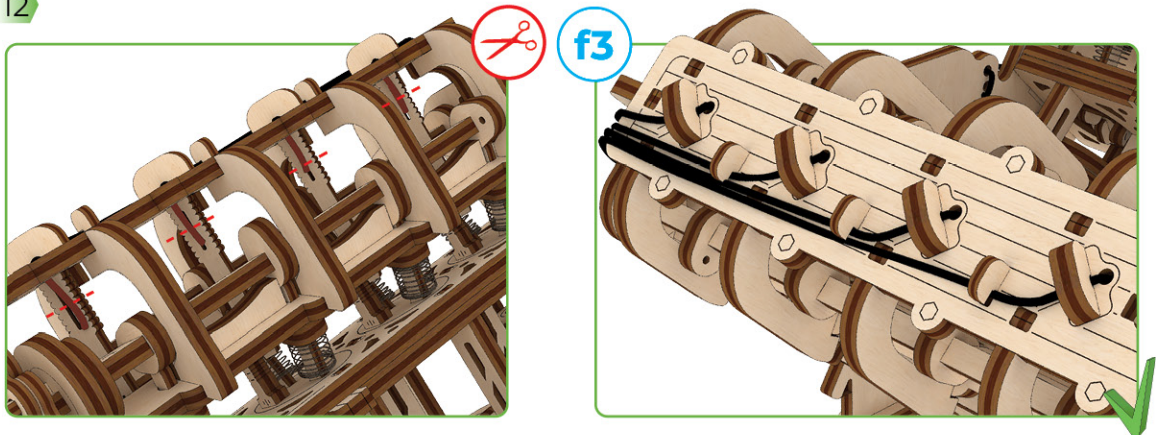

1

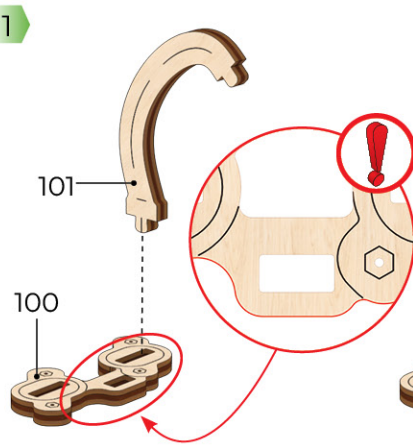

2

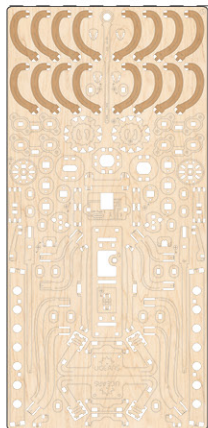
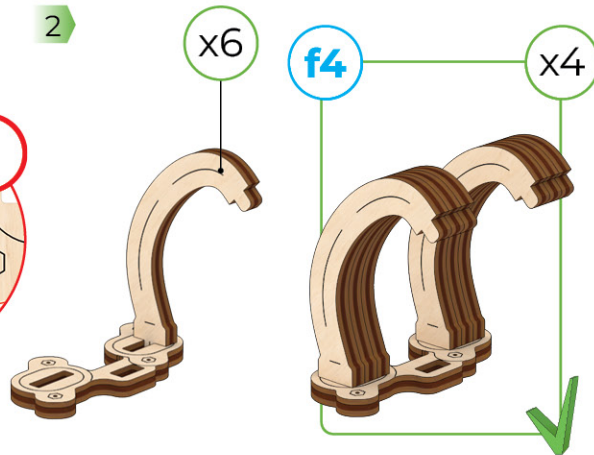

1

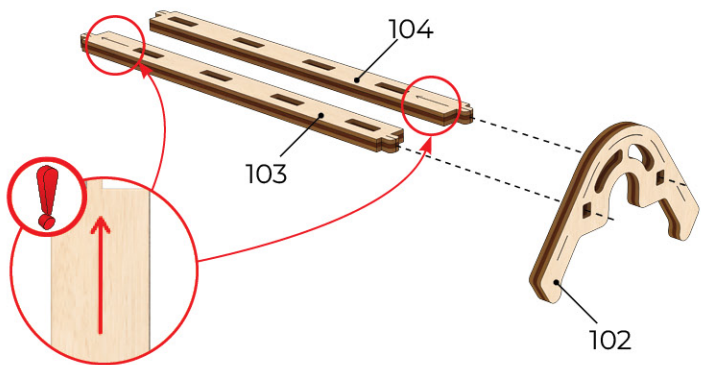

2

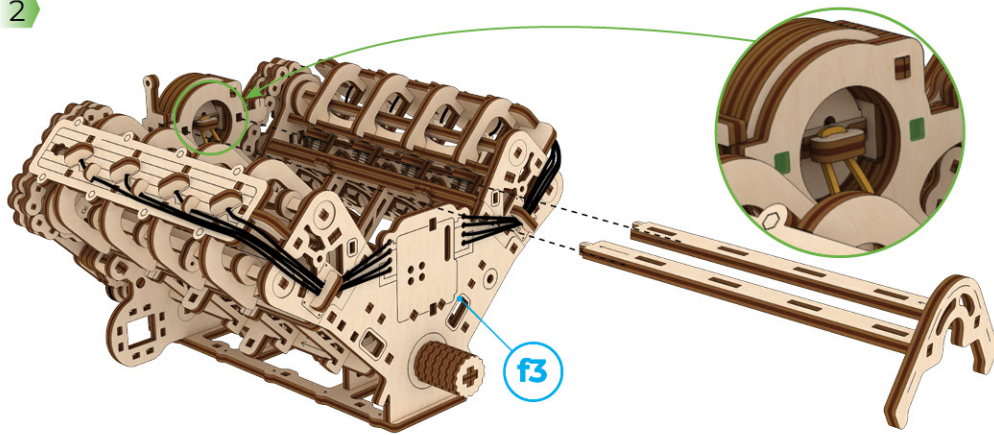

3

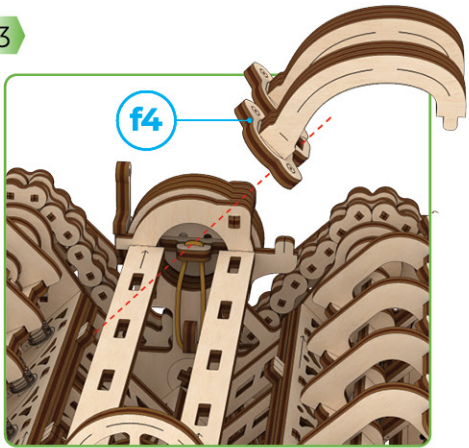

4

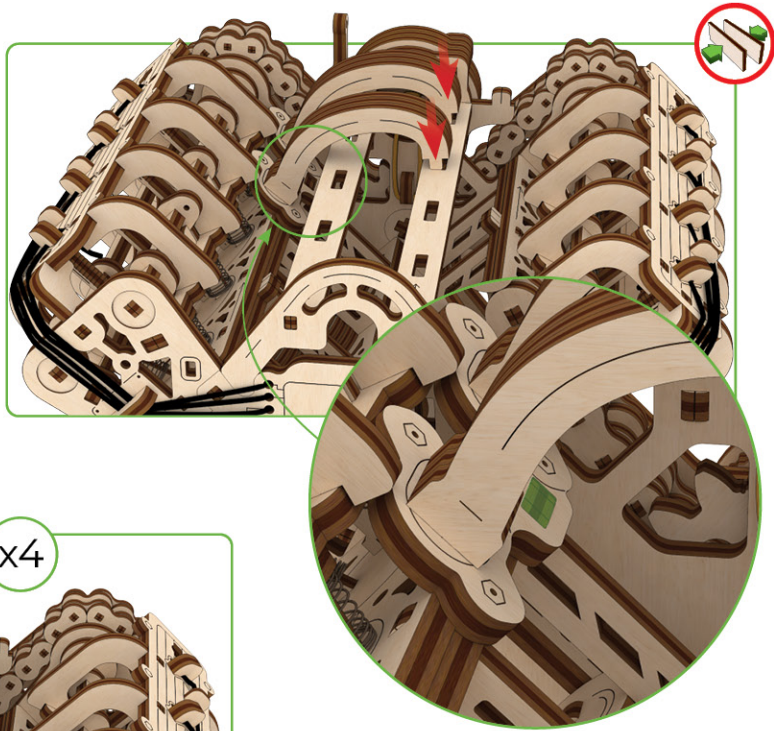

5



f5



Mechanical models

1

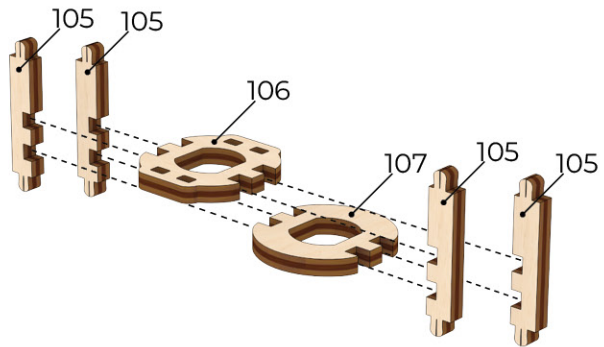

2

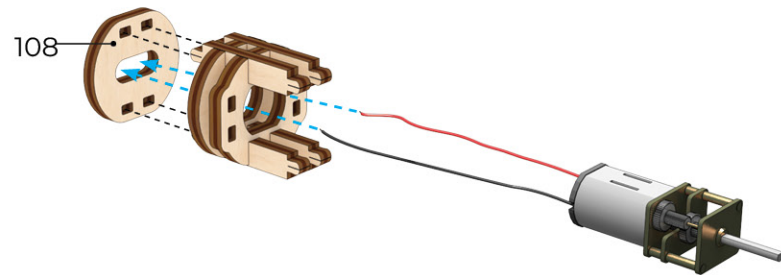

3

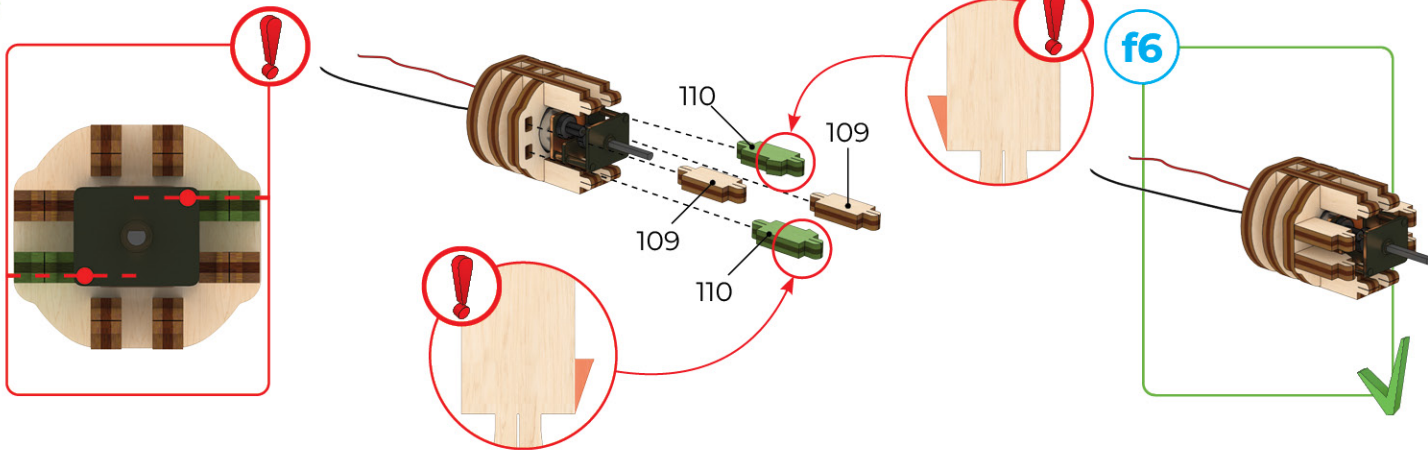

1

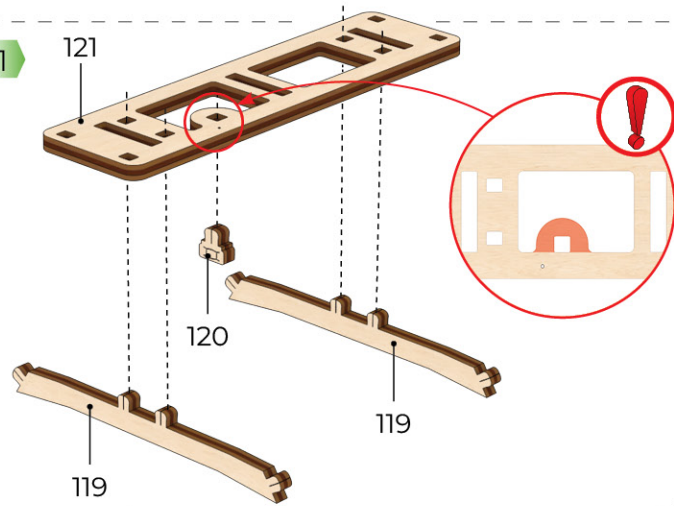

2

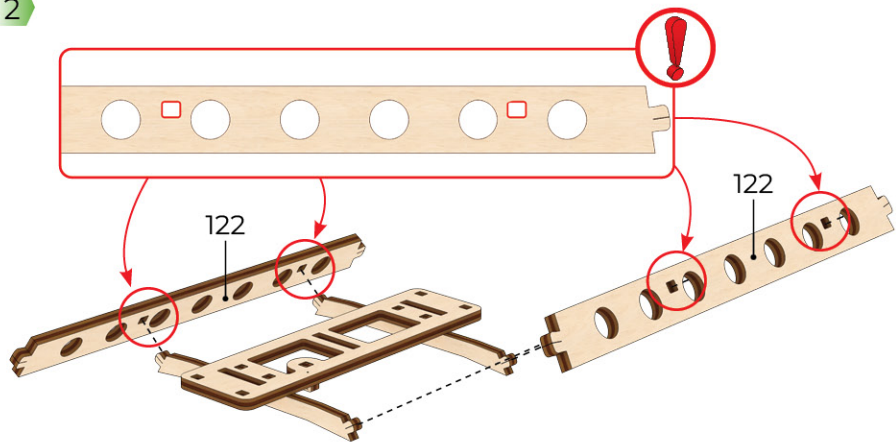

3

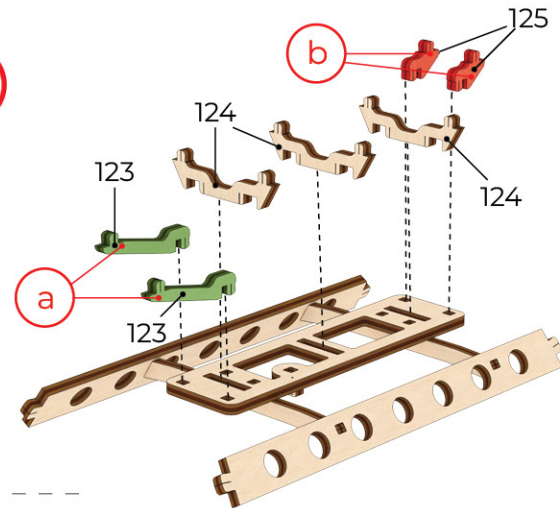
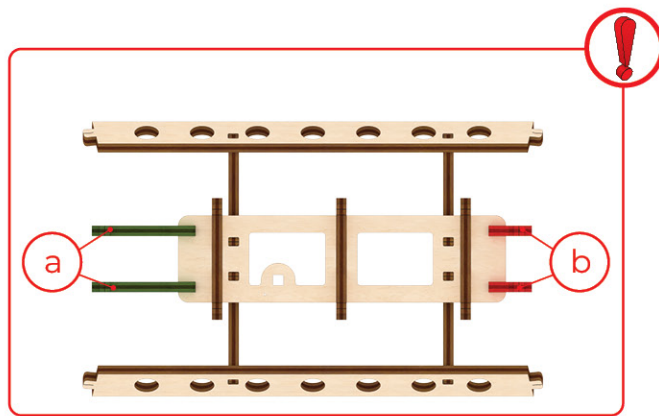

4

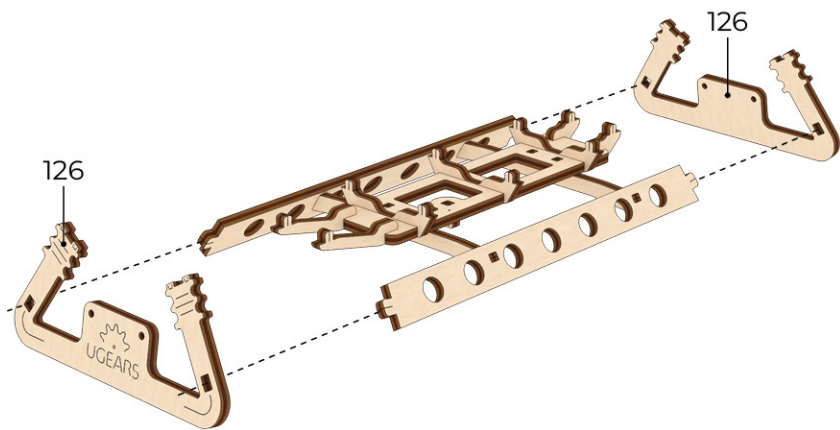
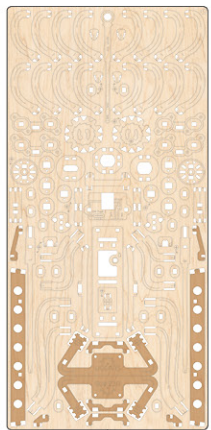

f7

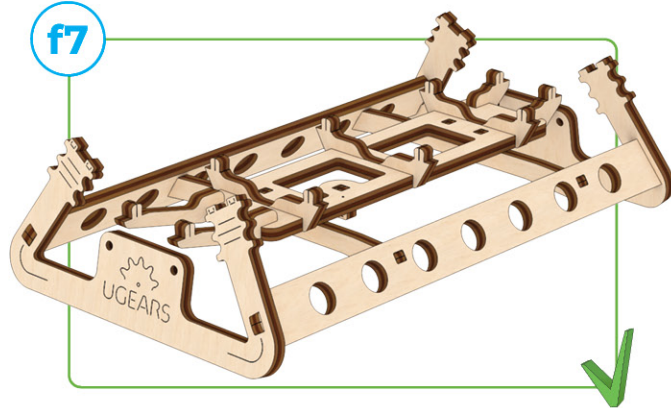

Mechanical models

1

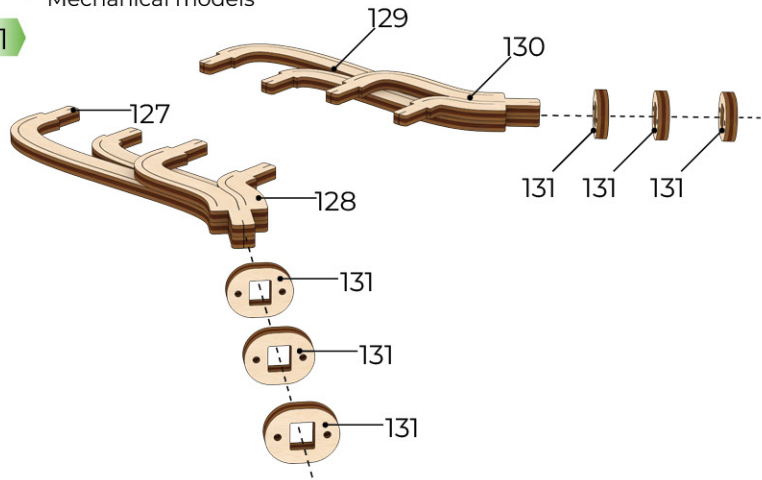
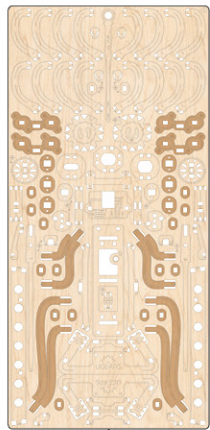

2

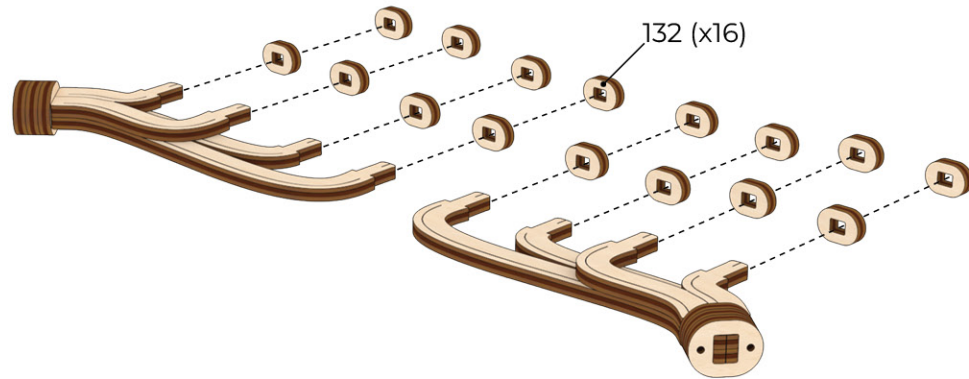

3

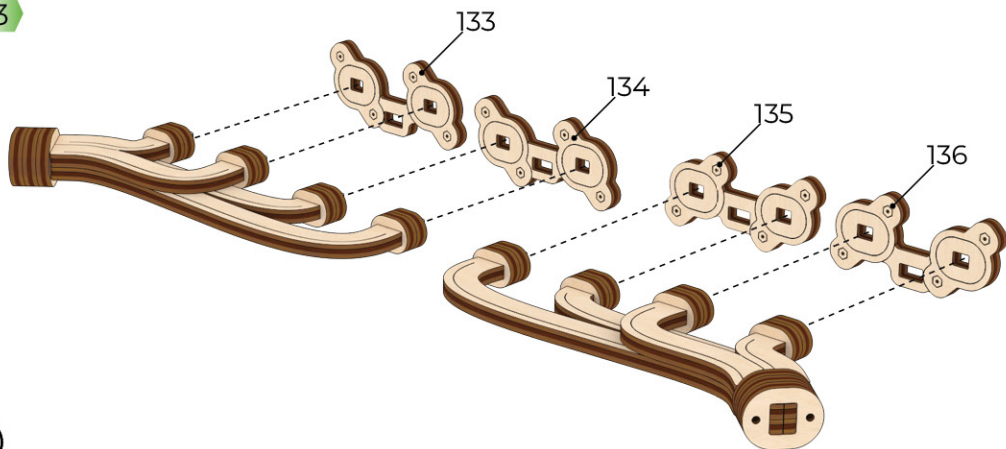

f8

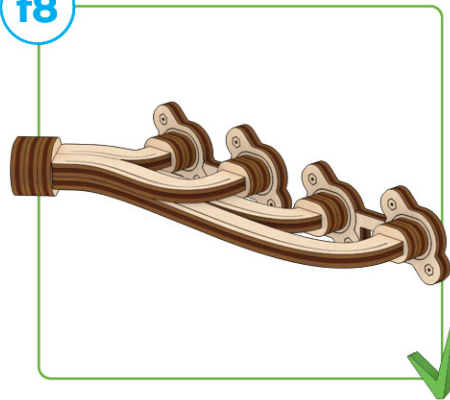

f9

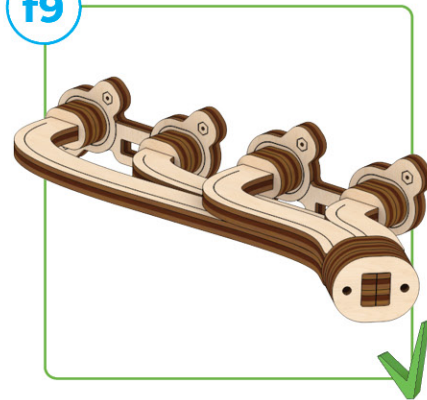

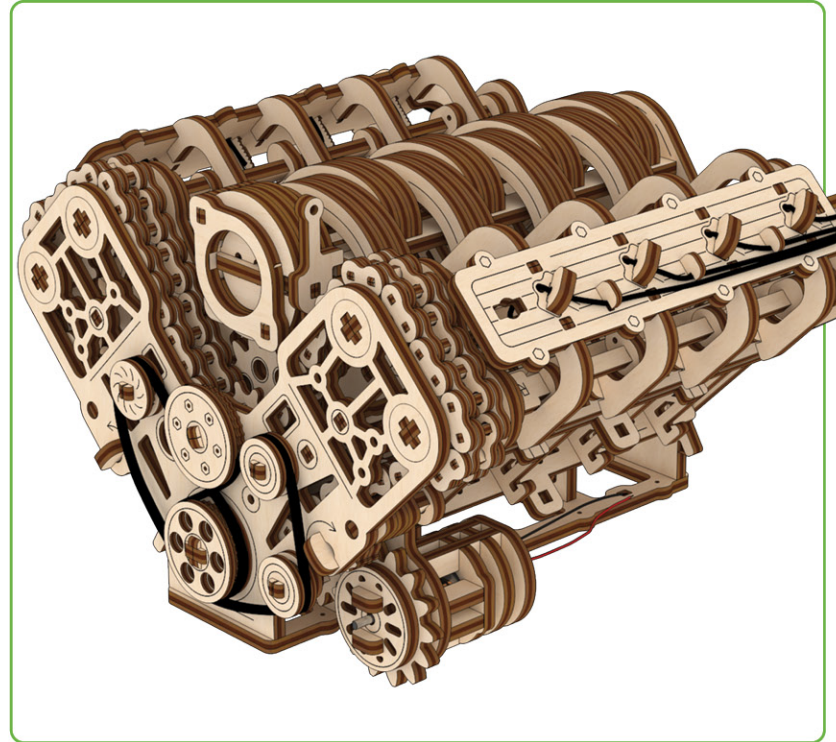
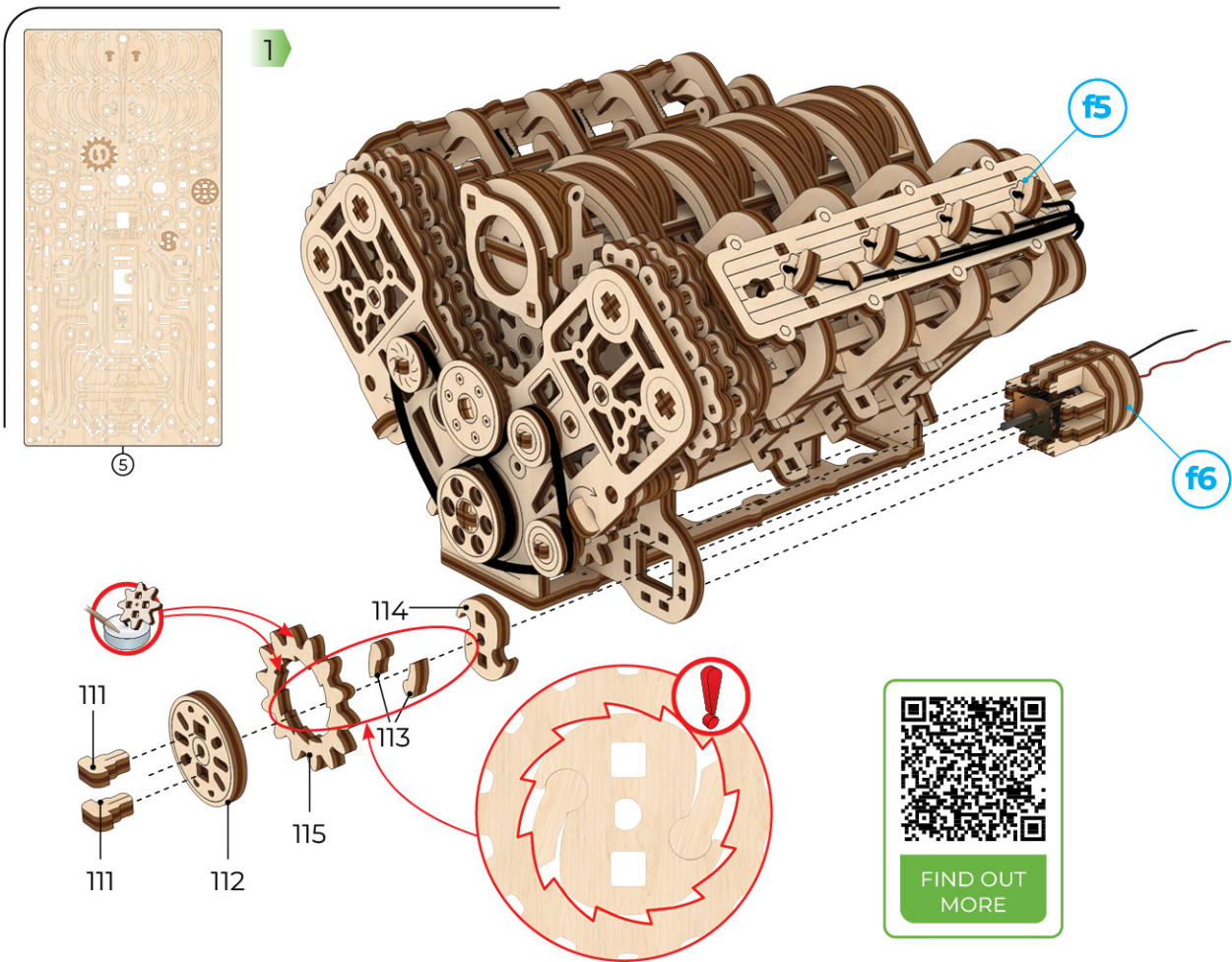

2

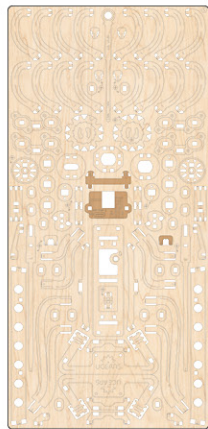

5

connection board

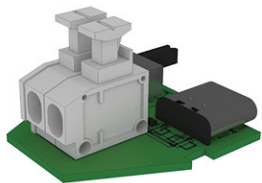

1

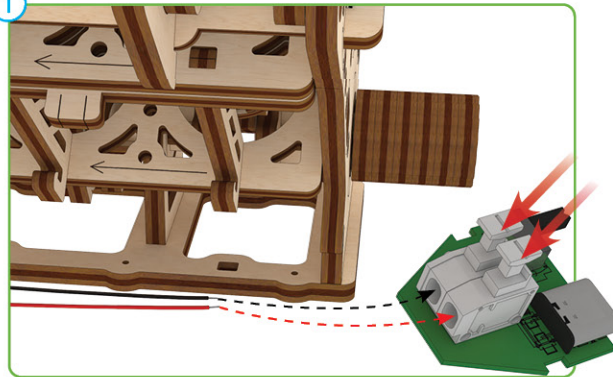

2

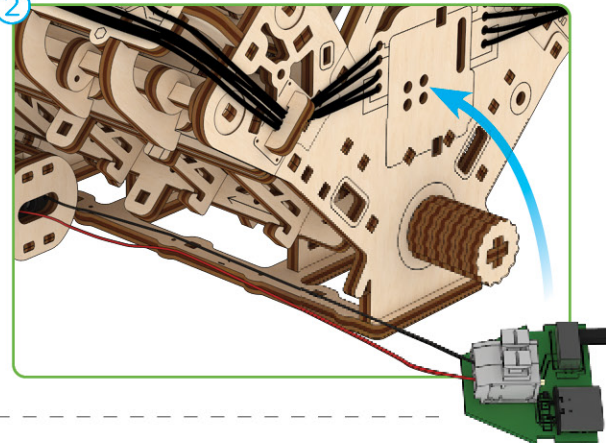

3

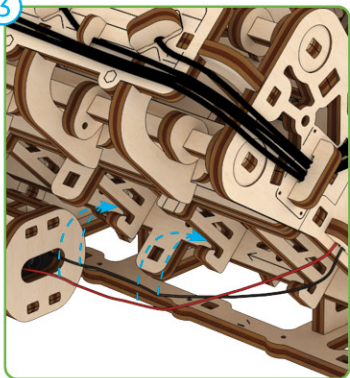

4

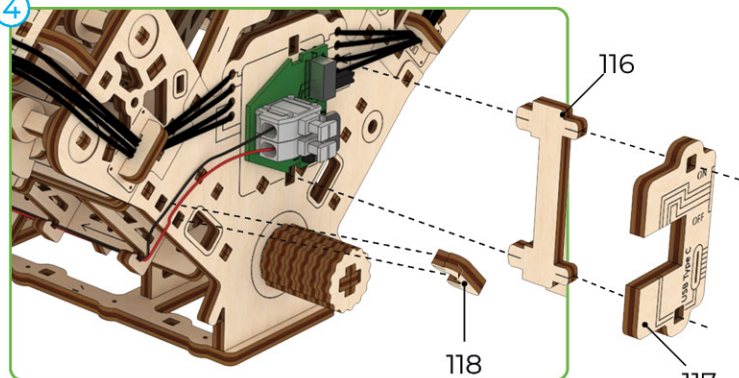

3

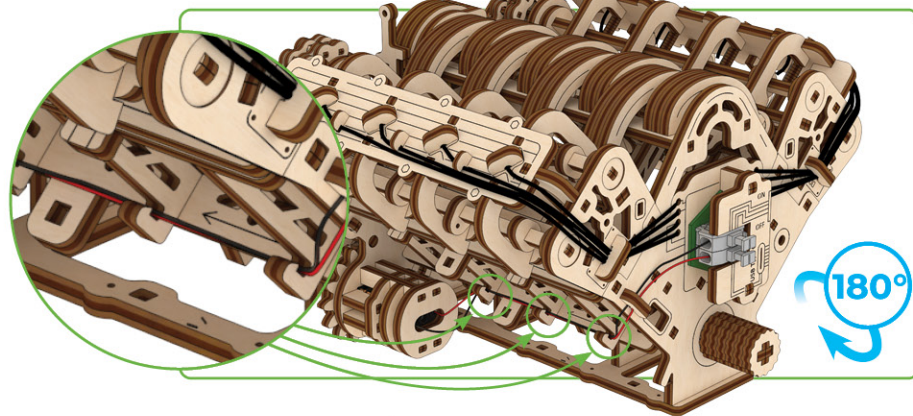

4

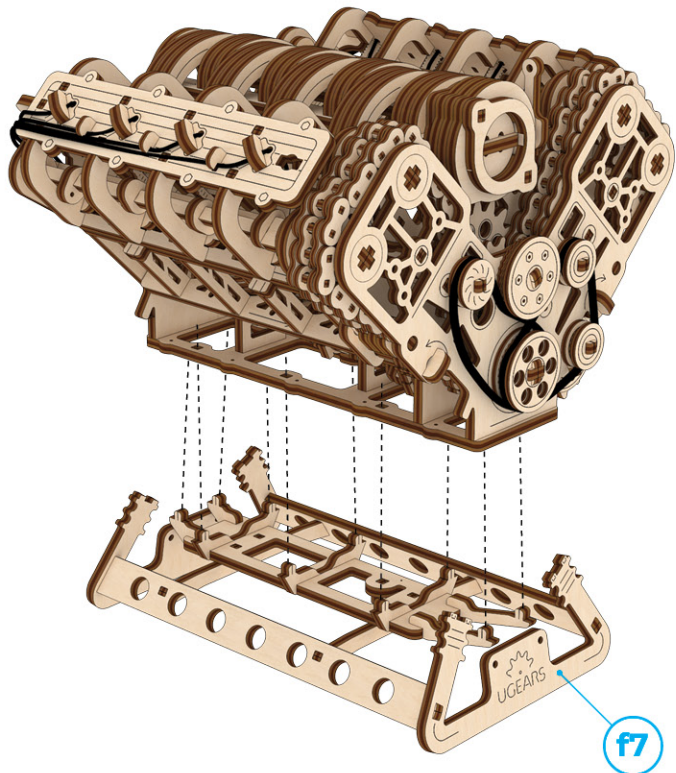

5

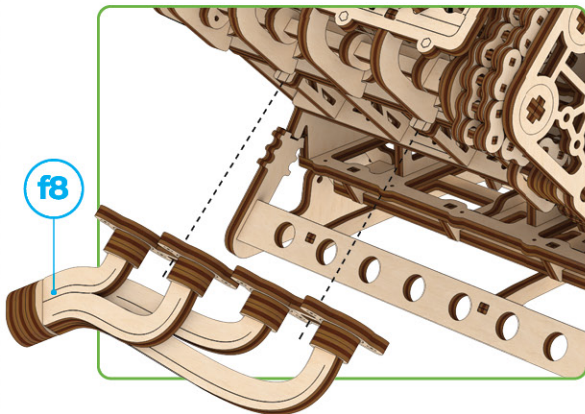

f8

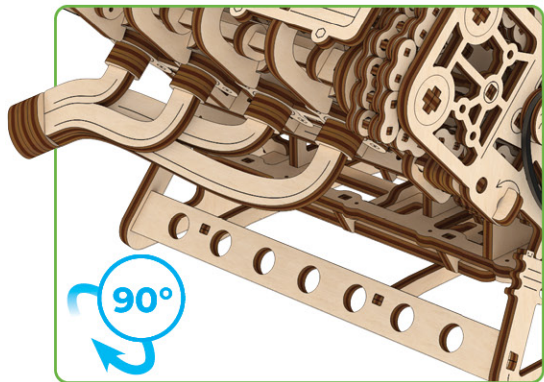

90°

6

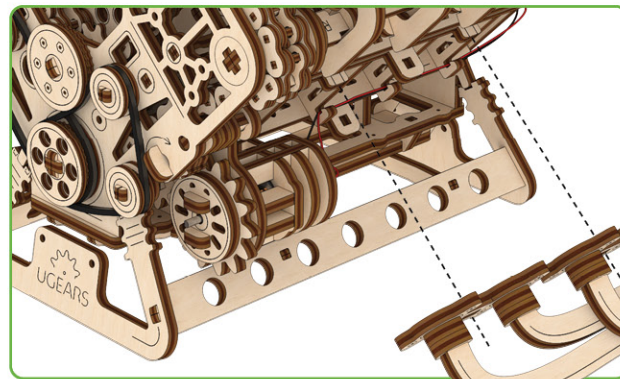

f9

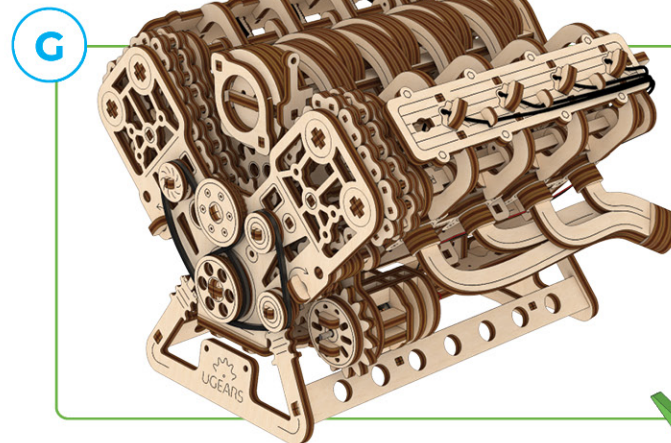

G

Mechanical models

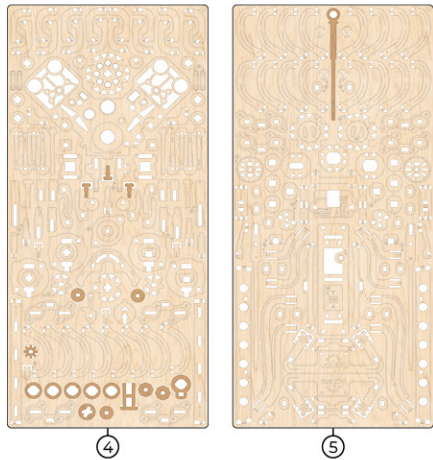

1

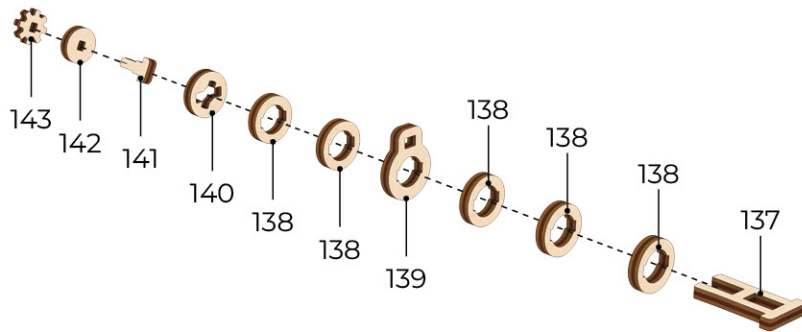

h1



1

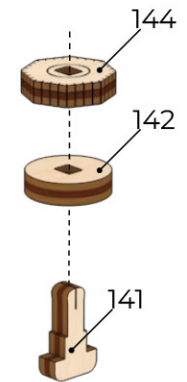

h2

x2



1

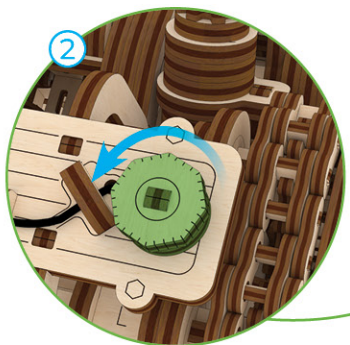

h2

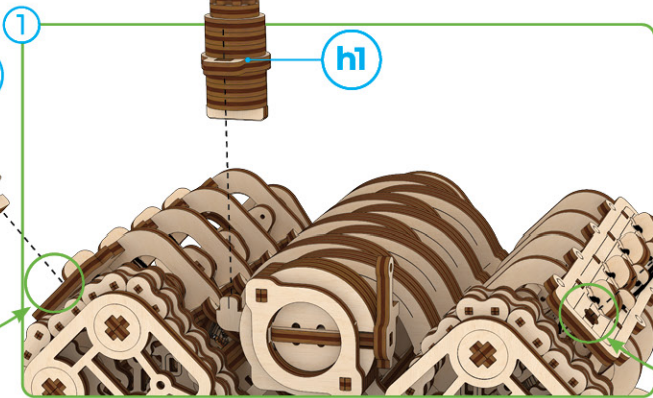

h2

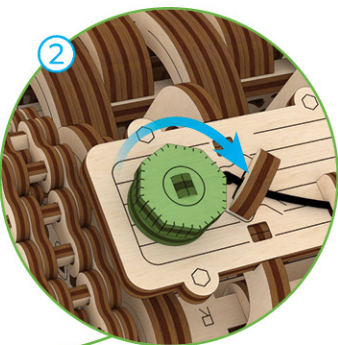

2



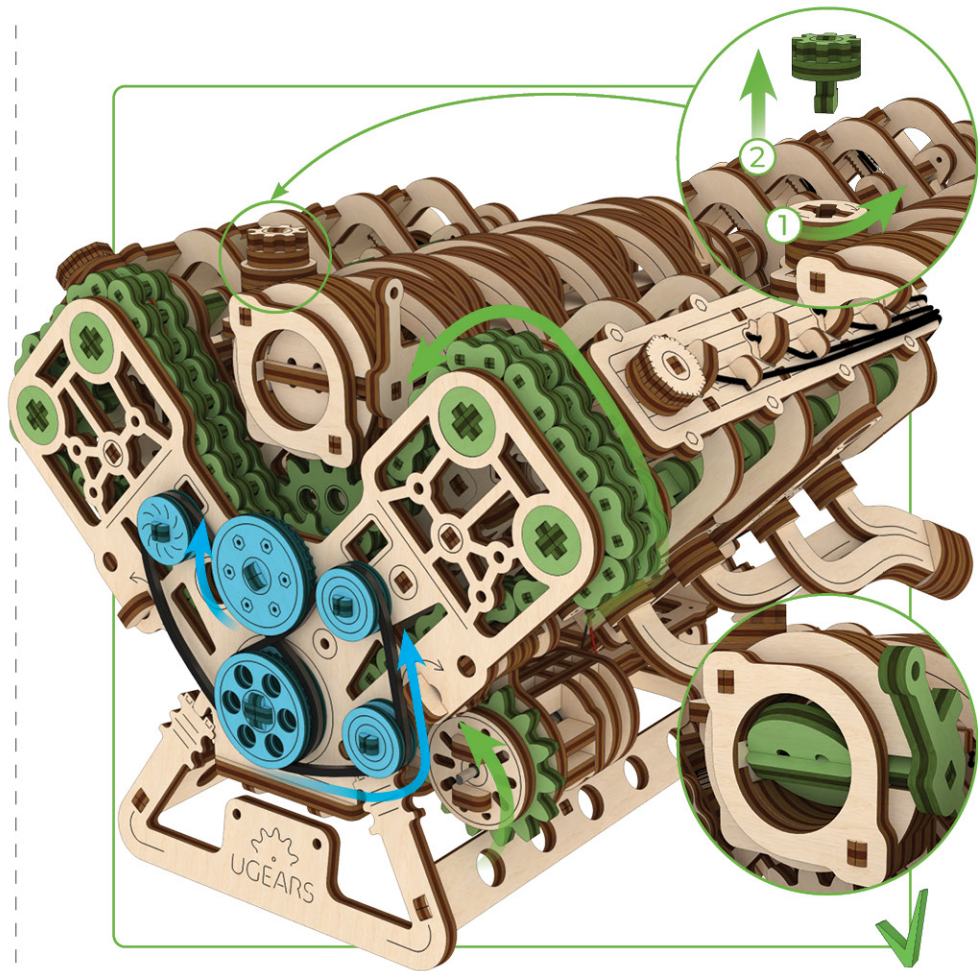
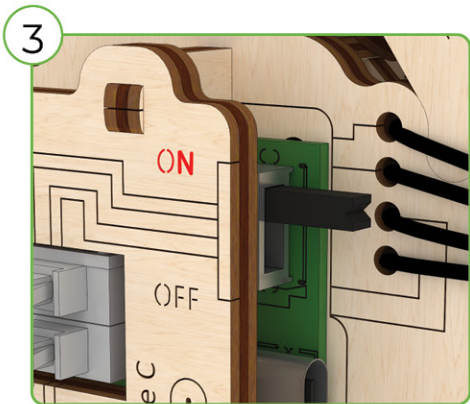
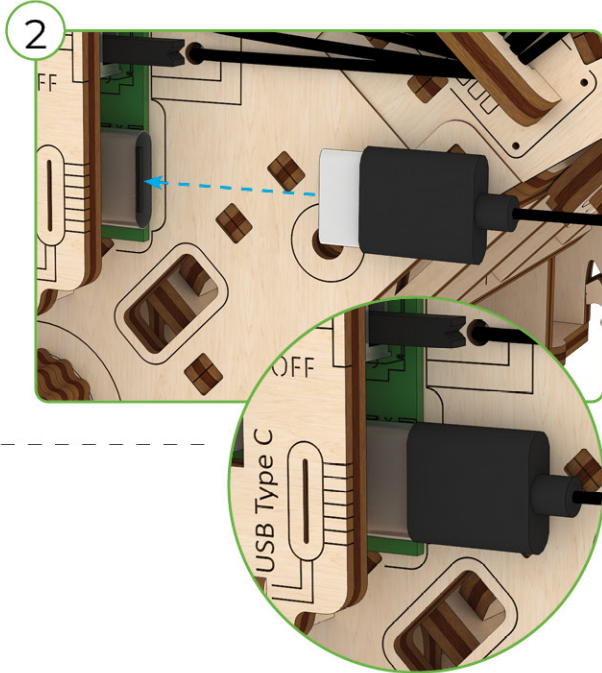
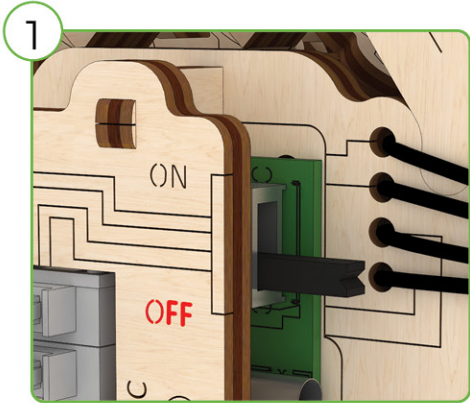

Mechanical models

ENG

When the model is fully assembled, its mechanism can also be operated manually by turning the handle only clockwise.

SPA

Cuando la maqueta está completamente montada, su mecanismo puede activarse también de forma manual, girando la manilla, pero únicamente en el sentido de las agujas del reloj.

POR

Quando o modelo está completamente montado, o seu mecanismo também pode ser acionado manualmente, rodando o manípulo apenas no sentido dos ponteiros do relógio.

UKR

Коли модель повністю складено, ви також можете завести механізм вручну, обертаючи ручку за годинниковою стрілкою.

ITA

Quando il modello è completamente assemblato, il suo meccanismo può essere azionato anche manualmente, ruotando la maniglia solo in senso orario.

POL

Gdy model jest w pełni zmontowany, jego mechanizm można również obsługiwać ręcznie, obracając uchwyt tylko w kierunku zgodnym z ruchem wskazówek zegara.

FRA

Lorsque la maquette est entièrement montée, son mécanisme peut également être mis en marche manuellement en tournant la manivelle dans le sens des aiguilles d'une montre uniquement.

JPN

本製品の組み立てが完了すると、ハンドルを時計回りに回すことで手動で動かすことが可能です。

KOR

모델이 완전히 조립되면 핸들을 시계 방향으로만 돌려 수동으로 작동할 수도 있습니다.

DEU

Wenn das Modell komplett zusammengesetzt ist, kann sein Mechanismus auch per Hand betätigt werden; dazu muss der Griff gedreht werden, aber stets im Uhrzeigersinn.

CHI

当模型完全组装好后，仅顺时针转动手柄也能来手动操作。

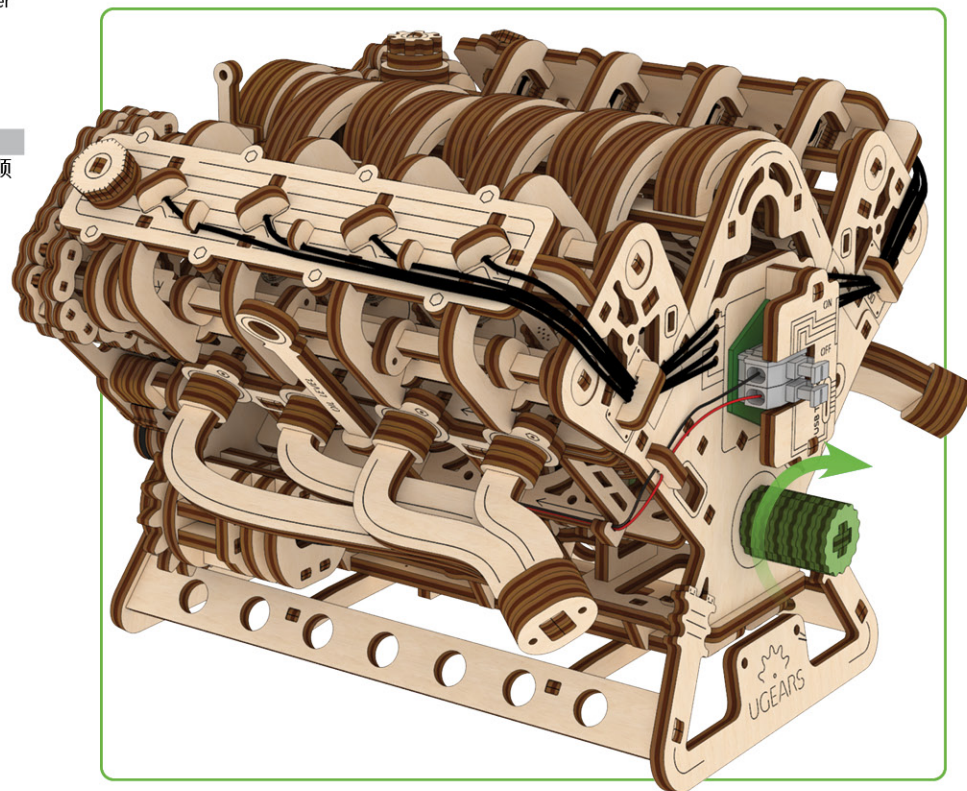

1

ENG Troubleshooting. **UKR** Усунення несправностей. **FRA** Dépannage. **DEU** Fehlerbehebung. **SPA** Resolución de problemas. **ITA** Risoluzione dei problemi. **JPN**トラブルシューティング **CHI** 故障排除 **POR** Resolução de problemas. **POL** Rozwiązywanie problemów. **KOR** 문제 해결.

ENG Check parts (111, 112, 113, 114, 115) of the ratchet mechanism; if they are broken, replace them with spare parts.

UKR Перевірте деталі (111, 112, 113, 114, 115) храповика, якщо зламалися – замініть їх запасними.

FRA Vérifiez les pièces (111, 112, 113, 114, 115) du mécanisme à cliquet. Si elles sont cassées, remplacez-les par des pièces de rechange.

DEU Prüfen Sie die Teile (111, 112, 113, 114, 115) des Ratschenmechanismus; sollten Sie gebrochen sein, ersetzen Sie sie durch Ersatzteile.

ITA Controllare le parti (111, 112, 113, 114, 115) del meccanismo a cricchetto; se sono danneggiate, sostituirle con pezzi di ricambio.

JPN ラチェット部分の部品 (111, 112, 113, 114, 115) をチェックし、壊れている場合は予備部品と交換してください。

CHI 检查棘轮组件的零件 (111, 112, 113, 114, 115); 如果损坏, 请用备件更换

POR Verificar as peças (111, 112, 113, 114, 115) do mecanismo de roquete; se estiverem partidas, substituí-las por peças sobresselentes.

POL Sprawdź części (111, 112, 113, 114, 115) mechanizmu zapadkowego; jeśli są uszkodzone, wymień je na części zamienne.

KOR 래치 메커니즘의 부품(111, 112, 113, 114, 115)을 점검하고, 부품이 파손된 경우 예비 부품으로 교체하세요.

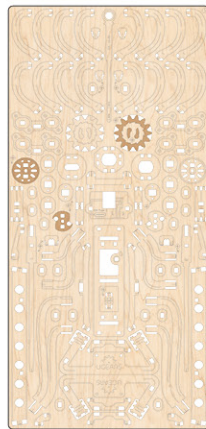

⑤

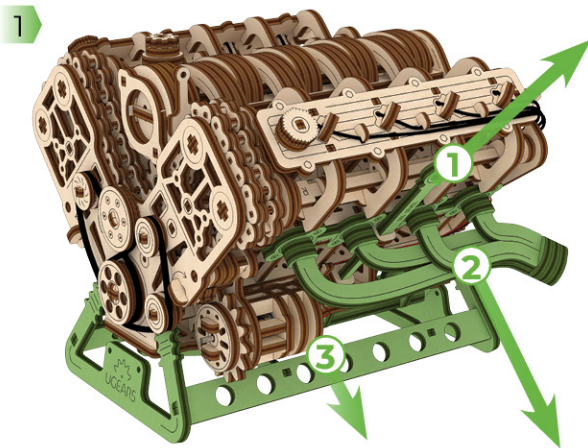

3

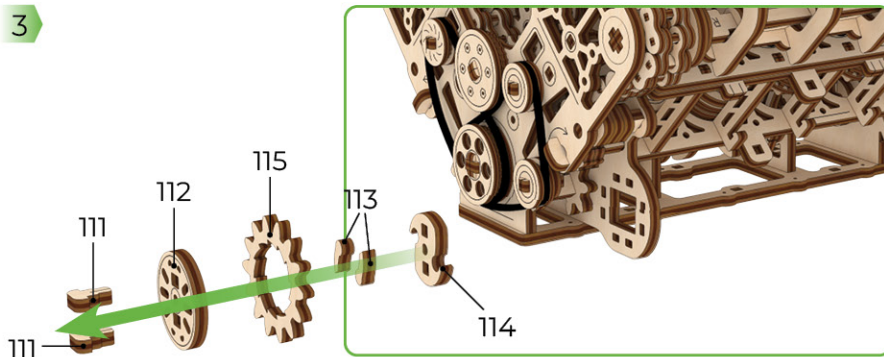

2

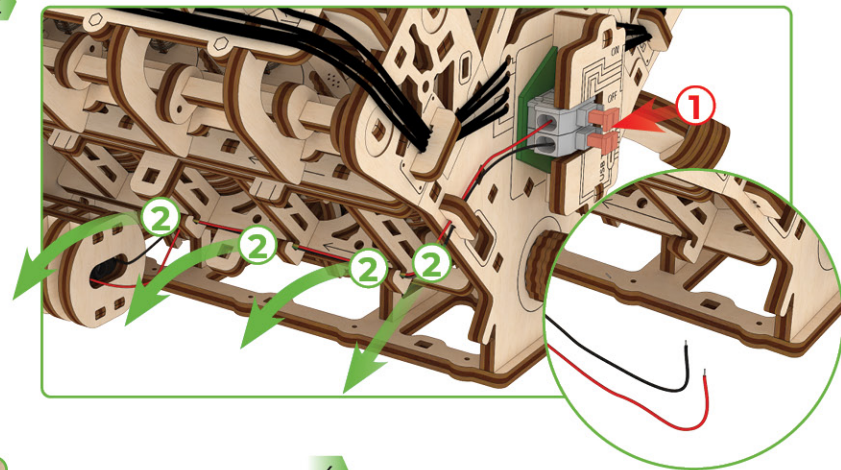

4

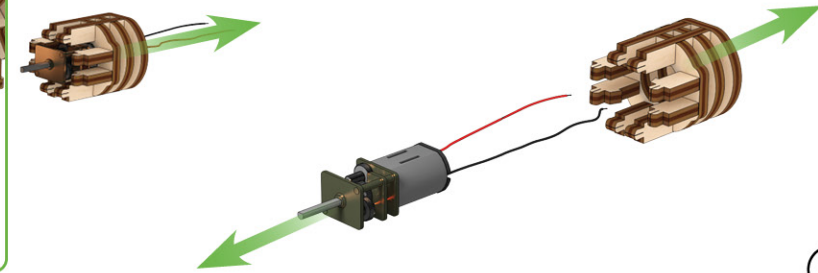

ENG Troubleshooting

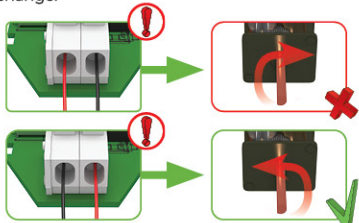
| Problem | Possible cause and elimination |
|--|--|
| 1. Electric motor not working. | <p>1. Electric motor (a) incorrectly connected. Connect the electric motor according to the diagram (page – 4).</p> <p>2. Faulty electric motor or electronics block (b) – contact Ugears customer support.</p> |
| 2. Model operates poorly or not at all using the electric motor. | <p>1. Before installing the electric motor, the model needs to be thoroughly aligned manually (page 33).</p> |
| 3. Engine shaft rotates, but model does not work. | <p>1. Check if the wires of the electric motor are correctly connected to the electronics block. If the wires are connected incorrectly, the direction of rotation of the motor shaft will change.</p>  <p>2. Check the assembly correctness and the position of the parts of the camshaft (d) (page 45).</p> <p>3. Check the camshaft parts. If they are broken, replace with spare parts.</p> |
| 4. The chain is too long. | <p>1. The chain needs to be tightened – tighten it with the chain tensioner (page 33).</p> |
| 5. Model stopped working. | <p>1. The electric motor overheated, let it cool down.</p> |
| 6. The chain is too stretched. | <p>1. The chain needs to be shortened – remove one link.</p> |

UKR Усунення несправностей

| Проблема | Можлива причина та усунення |
|--|--|
| 1. Не працює електродвигун. | <p>1. Неправильно підключено електродвигун (a). Підключіть електродвигун згідно зі схемою (сторінка – 4).</p> <p>2. Бракований електродвигун або блок електроніки (b) – зверніться до служби підтримки.</p> |
| 2. Модель погано працює або ж зовсім не працює від електродвигуна. | <p>1. Перед встановленням електродвигуна модель необхідно добре розпрацювати вручну (сторінка – 33).</p> |
| 3. Вал двигуна обертається, але модель не працює. | <p>1. Перевірте, чи правильно підключені дроти електродвигуна до блоку електроніки. Якщо дроти підключені неправильно, зміниться напрямок обертання валу електродвигуна.</p>  <p>2. Перевірте правильність складання та положення деталей храповика (d) (сторінка – 45).</p> <p>3. Перевірте деталі храповика. Якщо вони зламалися, замініть їх запасними.</p> |
| 4. Ланцюг задовгий. | <p>1. Підтягніть його натягувачем ланцюга (сторінка – 33).</p> |
| 5. Модель зупинилась і перестала працювати. | <p>1. Електродвигун перегрівся, дайте йому охолонути.</p> |
| 6. Ланцюг задовго розтягнувся. | <p>1. Треба вкоротити ланцюг – прибери́ть одну ланку.</p> |

FRA Dépannage

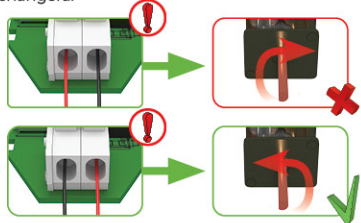
| Problème | Cause possible et élimination |
|---|--|
| 1. Le moteur électrique ne fonctionne pas. | <p>1. Le moteur électrique (a) n'est pas correctement branché. Branchez le moteur électrique selon le schéma (page – 4).</p> <p>2. Moteur électrique ou bloc électronique défectueux (b) – contactez le service d'assistance.</p> |
| 2. La maquette fonctionne mal ou pas du tout avec le moteur électrique. | <p>1. Avant d'installer le moteur électrique, la maquette doit être soigneusement alignée manuellement (page – 33).</p> |
| 3. L'arbre du moteur tourne, mais la maquette ne fonctionne pas. | <p>1. Vérifiez que les fils du moteur électrique sont correctement branchés au bloc électronique. Si le branchement des fils est incorrect, la direction de la rotation de l'arbre du moteur changera.</p>  <p>2. Vérifiez l'exactitude de l'assemblage et la position des pièces de l'arbre à cames (d) (page – 45).</p> <p>3. Vérifiez les éléments de l'arbre à cames. Si elles sont cassées, remplacez-les avec des pièces de rechange.</p> |
| 4. La chaîne est trop longue. | <p>1. Serrez-la avec le tendeur de chaîne (page – 33).</p> |
| 5. La maquette s'est arrêtée et ne fonctionne plus. | <p>1. Le moteur électrique a surchauffé, laissez-le refroidir.</p> |
| 6. La chaîne est trop étirée. | <p>1. La chaîne doit être raccourcie. Retirez un maillon.</p> |

DEU Fehlerbehebung

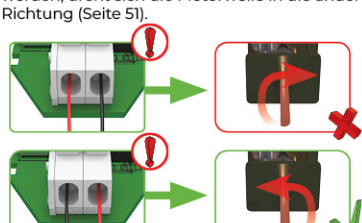
| Problem | Mögliche Ursache und Fehlerbehebung |
|--|---|
| 1. Der Elektromotor funktioniert nicht. | <p>1. Der Elektromotor (a) ist falsch angeschlossen. Beachten Sie beim Anschluss des Elektromotors das Diagramm (Seite – 4).</p> <p>2. Fehler am Elektromotor oder an der Elektronikinheit (b) – wenden Sie sich bitte an den Kundendienst.</p> |
| 2. Das Modell funktioniert nicht oder nur schlecht mit dem Elektromotor. | <p>1. Bevor der Elektromotor installiert wird, muss das Modell sorgfältig per Hand ausgerichtet werden (Seite 33).</p> |
| 3. Die Motorwelle dreht sich, aber das Modell funktioniert nicht. | <p>1. Prüfen Sie, ob die Kabel des Elektromotors korrekt an die Elektronikinheit angeschlossen sind. Sollten die Kabel falsch angeschlossen werden, dreht sich die Motorwelle in die andere Richtung (Seite 51).</p>  <p>2. Prüfen Sie den korrekten Zusammenbau und die Position der Teile der Nockenwelle (d) (Seite 45).</p> <p>3. Überprüfen Sie die Teile der Nockenwelle. Sollten es zu Brüchen gekommen sein, ersetzen Sie defekte Teile durch Ersatzteile.</p> |
| 4. Die Kette ist zu lang. | <p>1. Spannen Sie sie mit dem Kettenspanner (Seite 33).</p> |
| 5. Das Modell stoppt und funktioniert nicht mehr. | <p>1. Der Elektromotor ist überhitzt, lassen Sie ihn abkühlen.</p> |
| 6. Die Kette ist zu gedehnt. | <p>1. Die Kette muss gekürzt werden – entfernen Sie ein Glied.</p> |

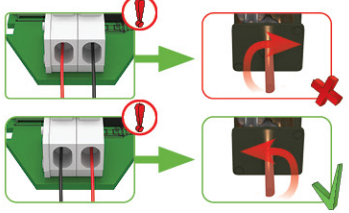
| SPA | Resolución de problemas |
|--|---|
| Problema | Possible causa y solución |
| 1. El motor eléctrico no funciona. | 1. El motor eléctrico (a) no está correctamente conectado. Conecte el motor eléctrico conforme al diagrama (página - 4). 2. Fallo del motor eléctrico o del bloque electrónico (b) — póngase en contacto con el Servicio al Cliente. |
| 2. La maqueta no funciona o funciona mal con el motor eléctrico. | 1. Antes de instalar el motor eléctrico es necesario alinear la maqueta cuidadosamente de forma manual (página 33). |
| 3. El eje del motor gira, pero la maqueta no funciona. | 1. Verifique si es correcta la conexión de los cables del motor eléctrico con el bloque electrónico. Si los cables no se conectan correctamente, cambia el sentido de giro del eje del motor. |
| |  |
| | 2. Verifique el correcto montaje y la posición de las piezas del árbol de levas (d) (página 45). 3. Verifique las piezas del árbol de levas. Si están rotas, sustitúyalas por los repuestos. |
| 4. La cadena es demasiado larga. | 1. Tensar la cadena con el tensor (página 33). |
| 5. La maqueta ha parado y dejado de funcionar. | 1. El motor eléctrico se ha sobrecalentado. Deje que se enfríe. |
| 6. La cadena se ha estirado demasiado. | 1. Hace falta recortar la cadena — retire un eslabón. |

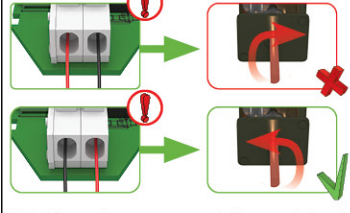
| ITA | Risoluzione dei problemi |
|--|---|
| Problema | Possible causa e risoluzione |
| 1. Il motore elettrico non funziona. | 1. Il motore elettrico (a) non è collegato correttamente. Collegare il motore elettrico secondo lo schema (pag.4). 2. Motore elettrico o blocco elettronico (b) difettosi - contattare il servizio assistenza. |
| 2. Il modello funziona parzialmente o non funziona affatto a causa del motore elettrico. | 1. Prima di installare il motore elettrico, il modello deve essere accuratamente allineato manualmente (pag. 33). |
| 3. L'albero del motore ruota, ma il modello non funziona. | 1. Verificare che i cavi del motore elettrico siano collegati correttamente al blocco elettronico. Se i cavi sono collegati in modo errato, il senso di rotazione dell'albero del motore cambia. |
| |  |
| | 2. Verificare la correttezza dell'assemblaggio e la posizione delle parti dell'albero a camme (d) (pag.45). 3. Verificare le parti dell'albero a camme. Se sono rotte, sostituirle con pezzi di ricambio. |
| 4. La catena è troppo lunga. | 1. Serrarla con il tendicatena (pag. 33). |
| 5. Il modello si è fermato e ha smesso di funzionare. | 1. Il motore elettrico si è surriscaldato, lasciarlo raffreddare. |
| 6. La catena è troppo distesa. | 1. La catena deve essere accorciata: rimuovere una maglia. |

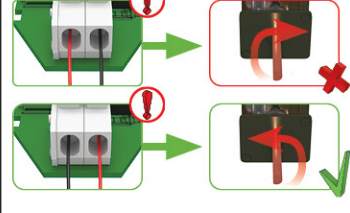
| JPN | トラブルシューティング |
|--------------------------------|--|
| 問題 | 考えられる原因と解決法 |
| 1. 電動モーターが作動しない。 | 1. 電動モーター (a) が間違っ て接続されています。図 (-4ページ) に従って電動モーターを接続してください。 2. 電動モーターまたは電子ブロック (b) に故障があるかもしれませんが - カスタマーサポートに連絡してください。 |
| 2. 電動モーターの動作が悪い、あるいはまったく動作しない。 | 1. 電動モーターを取り付ける前に、モデルの位置を合わせてください (-33ページ)。 |
| 3. エンジンシャフトは回転するが、モデルが作動しない。 | 1. 電動モーターのワイヤーが電子ブロックに正しく接続されているか確認してください。ワイヤーが誤って接続されている場合、モーターシャフトの回転方向が変わってしまいます。 |
| |  |
| | 2. 組み立てが正確か、カムシャフト (d) の部品の位置が正しいかを確認してください (-45ページ)。 3. カムシャフトの部品を確認してください。壊れている場合は、スペアパーツと交換してください。 |
| 4. チェーンが長すぎる。 | 1. チェーン・テンショナーで締めます (-33ページ)。 |
| 5. モデルが停止して動かない。 | 1. 電動モーターがオーバーヒートしています。少し冷ましてください。 |
| 6. チェーンが伸びすぎている。 | 1. チェーンを短くする必要があります - リンクを1つ外してください。 |

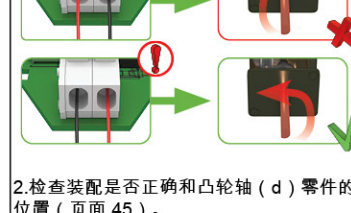
| CHI | 故障排除 |
|-------------------------|---|
| 問題 | 可能的原因和解决方法 |
| 1. 电动马达不工作。 | 1. 电动马达 (a) 连接不正确。根据图示连接电动马达 (页面 4)。 2. 电动马达或电子组件故障 (b) - 联系客服服务。 |
| 2. 电动马达在模型上运行不良或根本无法运行。 | 1. 在安装电动马达之前, 需要手动彻底对准模型 (页面 33)。 |
| 3. 电动马达轴能旋转, 但模型不能运行。 | 1. 检查电动马达的电线是否正确连接到电子组件。如果电线连接不正确, 电动马达轴的旋转方向会发生变化。 |
| |  |
| | 2. 检查装配是否正确和凸轮轴 (d) 零件的位置 (页面 45)。 3. 检查凸轮轴零件。如果它们损坏, 请更换备件。 |
| 4. 链条太长。 | 1. 用链条收紧器拧紧 (页面 33)。 |
| 5. 模型停止并停止运行。 | 1. 电动马达过热, 请让它冷却。 |
| 6. 链条太松。 | 1. 需要缩短链条——去掉一个链节。 |

POR Resolução de problemas

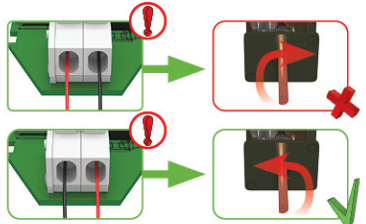
| Problema | Possíveis causas e eliminação |
|--|---|
| 1. O motor elétrico não funciona. | 1. Motor elétrico (a) incorretamente ligado. Ligar o motor elétrico de acordo com o esquema (página 4). 2. Defeito no motor elétrico ou no bloco eletrónico (b) - contactar o serviço de assistência. |
| 2. O modelo funciona mal ou não funciona de todo com o motor elétrico. | 1. Antes de instalar o motor elétrico, o modelo deve ser cuidadosamente alinhado manualmente (página 33). |
| 3. O veio do motor roda, mas o modelo não funciona. | 1. Verificar se os fios do motor elétrico estão corretamente ligados ao bloco eletrónico. Se os fios estiverem ligados incorretamente, o sentido de rotação do veio do motor muda.  |
| 4. A corrente é demasiado longa. | 1. Aperte-a com o tensor da corrente (página 33). |
| 5. O modelo parou e deixou de funcionar. | 1. O motor elétrico sobreaqueceu, deixe-o arrefecer. |
| 6. A corrente está demasiado esticada. | 1. A corrente precisa de ser encurtada - retire um elo. |

POL Rozwiązywanie problemów

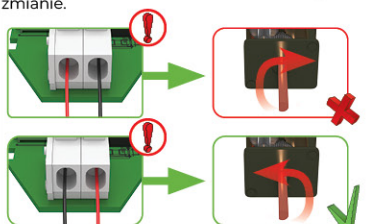
| Problema | Możliwa przyczyna i rozwiązanie |
|--|---|
| 1. Silnik elektryczny nie działa. | 1. Silnik elektryczny (a) nieprawidłowo podłączony. Podłącz silnik elektryczny zgodnie ze schematem (strona 4). 2. Uszkodzony silnik elektryczny lub moduł elektroniczny (b) - skontaktuj się z działem pomocy technicznej. |
| 2. Model działa słabo lub wcale na silniku elektrycznym. | 1. Przed montażem silnika elektrycznego model należy dokładnie wyosiować ręcznie (strona 33). |
| 3. Wał silnika obraca się, ale model nie działa. | 1. Sprawdź, czy przewody silnika elektrycznego są prawidłowo podłączone do modułu elektronicznego. Jeśli przewody są podłączone nieprawidłowo, kierunek obrotów wału silnika ulegnie zmianie.  |
| 4. Łańcuch jest zbyt długi. | 1. Dokręć go za pomocą napinacza łańcucha (strona 33). |
| 5. Model zatrzymał się i przestał działać. | 1. Silnik elektryczny przegrzał się, pozwól mu ostygnąć. |
| 6. Łańcuch jest zbyt rozciągnięty. | 1. Łańcuch należy skrócić - usuń jedno ogniwo. |

KOR 문제 해결

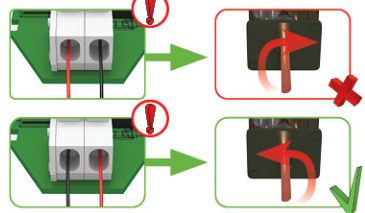
| 문제 | 원인 및 해결책 |
|-------------------------------------|--|
| 1. 전기 모터가 작동하지 않음. | 1. 전기모터(a)가 잘못 연결되었습니다. 그림에 따라 전기모터를 연결하세요(페이지 - 4). 2. 전기 모터 또는 전자 장치 블록 고장(b) - 지원 서비스에 문의하세요. |
| 2. 전기 모터에서 모델이 작동하지 않거나 전혀 작동하지 않음. | 1. 전기 모터를 설치하기 전에 모델을 수동으로 철저히 정렬해야 합니다(페이지 - 33). |
| 3. 엔진 샤프트는 회전하지만 모델이 작동하지 않음. | 1. 전기모터의 전선이 전자블록에 올바르게 연결되어 있는지 확인하세요. 전선이 잘못 연결되어 있으면 모터축의 회전방향이 달라집니다.  |
| 4. 체인이 너무 길. | 1. 체인 텐서너(페이지 - 33)로 조이세요. |
| 5. 모델이 작동 멈춤. | 1. 전기 모터가 과열되었으니 식히세요. |
| 6. 체인이 너무 늘어납니다. | 1. 체인을 단축해야 합니다- 링크 하나를 빼세요. |
| | 2. 캠샤프트(d)의 부품 위치와 조립의 정확성을 확인하세요(페이지 - 45). 3. 캠샤프트 부품을 확인하세요. 파손된 경우 예비 부품으로 교체하세요. |

ENG If the tips did not help or you have another problem, please contact customer service.

UKR Якщо поради не допомогли або ви маєте іншу проблему, будь ласка, зверніться до служби підтримки.

FRA Si les conseils ne vous ont pas aidé ou si vous rencontrez un autre problème, veuillez contacter le service client.

DEU Wenn die Tipps nicht geholfen haben oder Sie ein anderes Problem haben, wenden Sie sich bitte an den Kundendienst.

SPA Si los consejos no le ayudaron o si tiene otro problema, comuníquese con el servicio al cliente.

ITA Se i suggerimenti non hanno aiutato o hai un altro problema, contatta il servizio clienti.

JPN 如果提示沒有幫助或者您有其他問題，請聯繫客戶服務。

CHI 如果提示沒有幫助或者您有其他問題，請聯繫客戶服務。

POR Se as dicas não ajudarem ou você tiver outro problema, entre em contato com o atendimento ao cliente.

POL Jeśli wskazówki nie pomogły lub masz inny problem, skontaktuj się z obsługą klienta.

KOR 팀이 도움이 되지 않거나 다른 문제가 있는 경우 고객센터에 문의하십시오.

customerservice@ugearsmodels.com

YOU MAY ALSO LIKE

Heavy Boy Truck VM-03



14+
AGE

541
PARTS

ADVANCED
LEVEL



Lighthouse of Alexandria

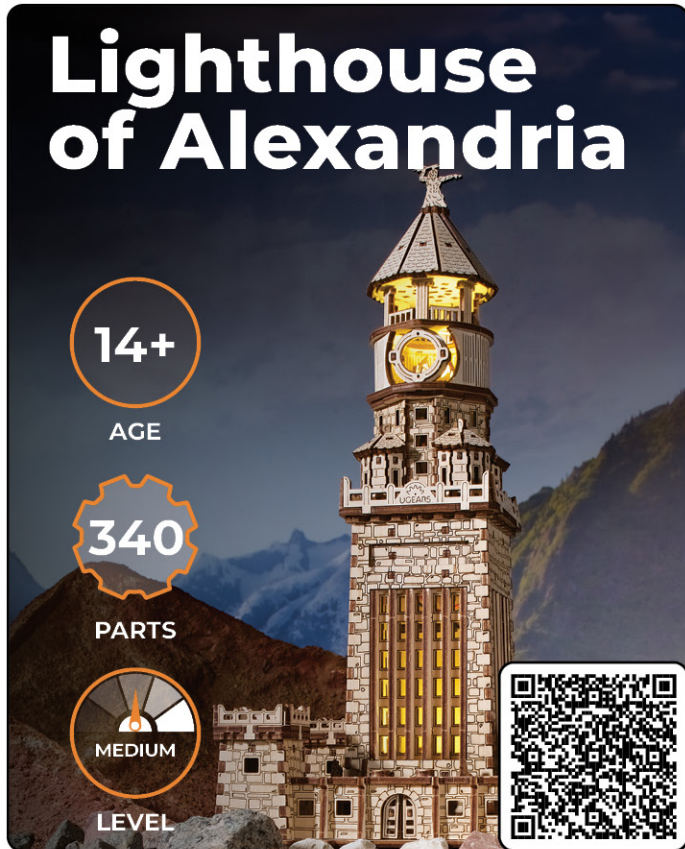

14+
AGE

340
PARTS

MEDIUM
LEVEL



Engine clock

Rev up your day!



14+
AGE

265
PARTS

MEDIUM
LEVEL



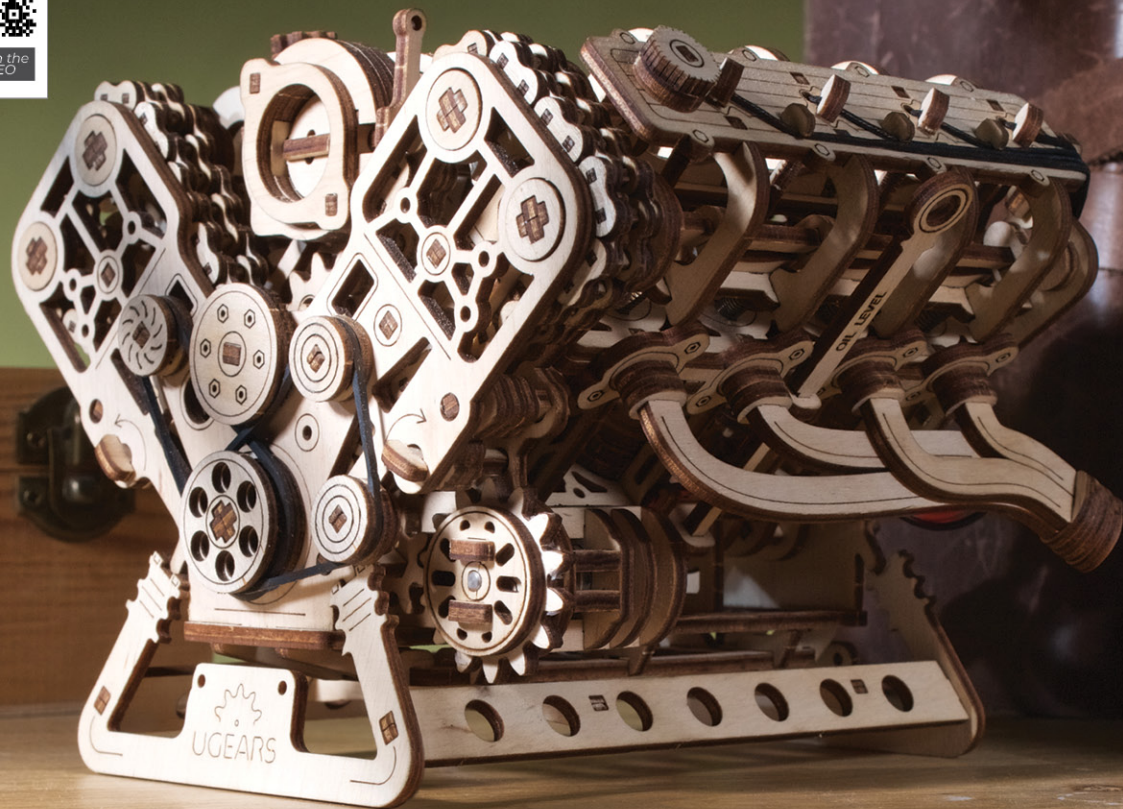

UGEARS

Mechanical models

ENG Thanks for following along on this journey with us.

UKR Дякуємо, що ви пройшли цей шлях з нами.

FRA Merci de nous avoir accompagnés tout au long de ces étapes.

DEU Vielen Dank, dass Sie diesen Weg mit uns gegangen sind.

SPA Gracias por haber recorrido el camino con nosotros.

ITA Grazie per aver fatto uesto percorso con noi.

JPN UGEARSをご利用いただきありがとうございます

CHI 感谢您参与有趣的模型配装过程。

POR Obrigado por seguir nesta jornada conosco.

POL Dziękujemy, że razem z nami pokonałeś tę drogę!

KOR UGEARS 와 함께해 주셔서 감사합니다.

ugearsmodels.com

ENG Customer support **UKR** Служба підтримки

FRA Service client **DEU** Kundendienst

SPA Servicio al cliente **ITA** Servizio di supporto

JPN お客様窓口 **CHI** 客户支持 **POR** Atendimento ao cliente

POL Wsparcie klienta **KOR** 고객지원

customerservice@ugearsmodels.com



Adresses sur quefairedemesdechets.fr